

TEMPUR ARC™ Bed range

MONTAGEANLEITUNG

Inhalt

TEMPUR ARC™ Montageanleitung für Außengestell	4
Produktunterschiede: Zusatzkomponente für das TEMPUR® LUXURY Kopfteil	8
TEMPUR ARC™ Montageanleitung für Tellerrost(e)	
TEMPUR ARC™ Static Slatted Montageanleitung für statische(n) Lattenrost(e)	14
TEMPUR ARC™ Static Disc Montageanleitung für statische(n) Tellerrost(e)	23
TEMPUR ARC™ Adjustable Slatted Montageanleitung für verstellbare(n) Lattenrost(e)	32
TEMPUR ARC™ Adjustable Disc Montageanleitung für verstellbare(n) Tellerrost(e)	48

Willkommen!

Willkommen bei Ihrer Montageanleitung! Vielen Dank,
dass Sie sich für ein Produkt von TEMPUR® entschieden haben.

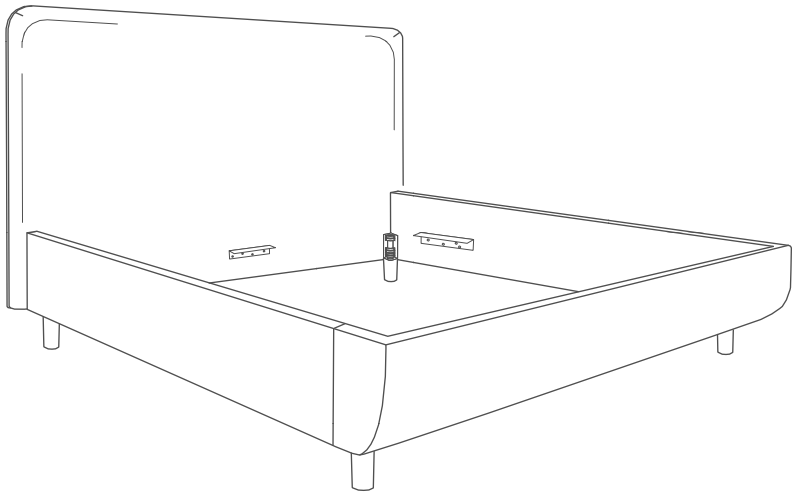

TEMPUR ARC™ Bed range

Montageanleitung für Außengestell

Willkommen!

Dies sind Außengestelle mit Kopfteil für TEMPUR ARC™ Betten. Die Montage des Außengestells ist unabhängig von der Wahl des Kopfteils, der Bettgröße oder des Bettentyps in allen Fällen gleich.

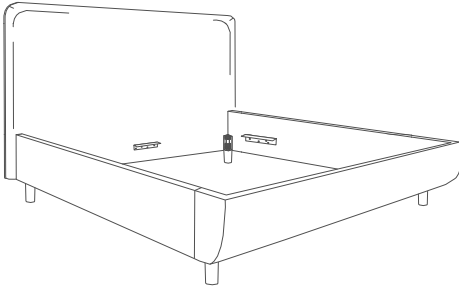

TEMPUR® FORM

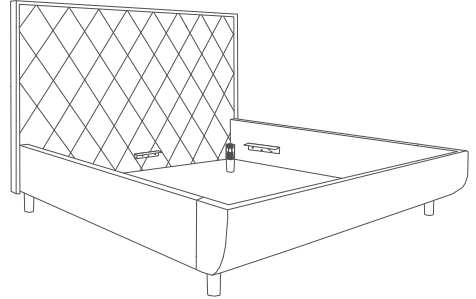

TEMPUR® QUILTED

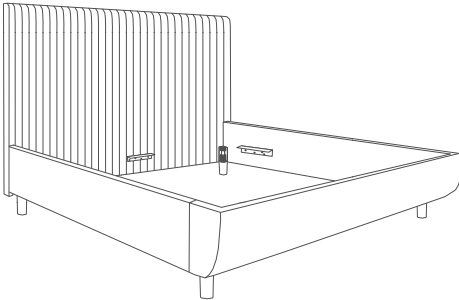

TEMPUR® VERTICAL

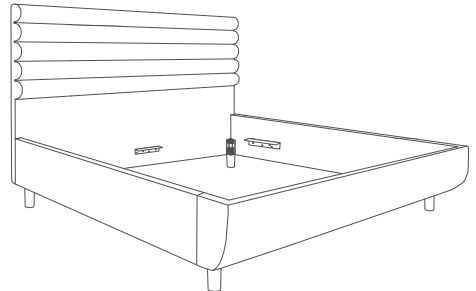

TEMPUR® VECTRA

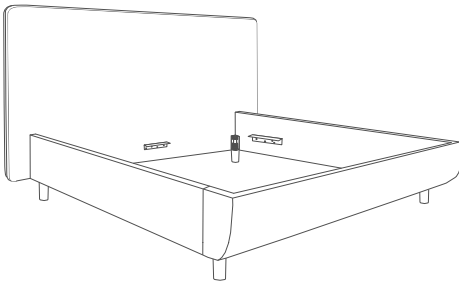

TEMPUR® SENSORY

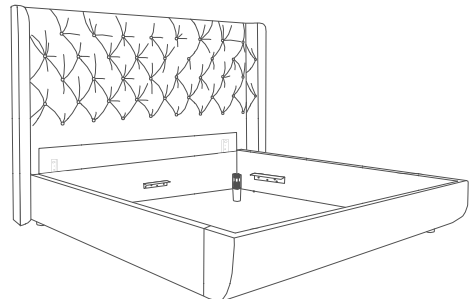

TEMPUR® LUXURY



VORSICHT

Die Montageanleitung ist genau zu befolgen, um das Bettsystem erfolgreich und sicher zu montieren und das Risiko von Personen- und Produktschäden zu minimieren.



Montieren Sie das Produkt mindestens zu zweit.



Öffnen Sie die Verpackung vorsichtig, um das Produkt und seine Teile nicht zu beschädigen. Entsorgen Sie die Verpackung sicher und so nachhaltig wie möglich in Ihrer Gemeinde.

Komponentenliste

Überprüfen Sie alle Komponenten. Alle für den Zusammenbau des Produkts erforderlichen Mittel und Werkzeuge werden mit dem Produkt geliefert:

1 x Kopfteil

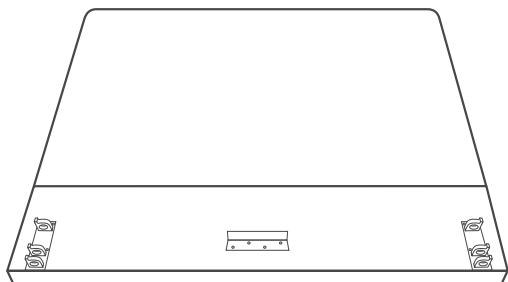

1 x Fußteil

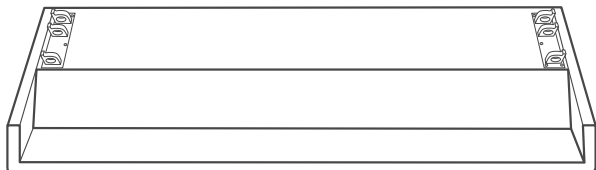

4 x Kegel; 4 x Fußteile; 4 x Filzunterlagen

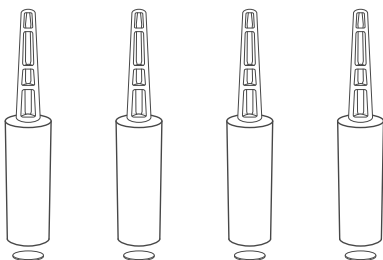

2 x Seitenteile

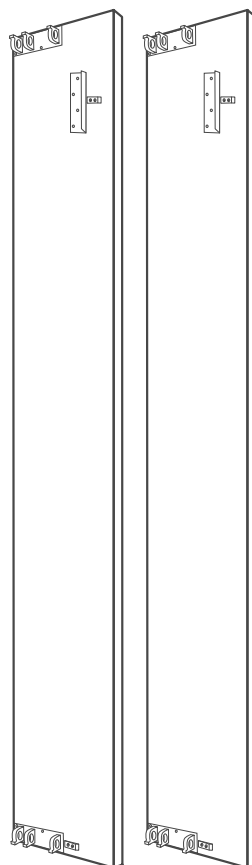

Produktunterschiede

Zusatzkomponente für das TEMPUR® LUXURY Kopfteil

Für den Fall, dass Sie ein TEMPUR® LUXURY Kopfteil haben, gibt es eine zusätzliche Kopfteilseite als zusätzliche Komponente.

TEMPUR® LUXURY steht auf dem Boden. Das zusätzliche Teil wird werkseitig am Kopfteil angebracht. Es lässt sich auf Schienen auf und ab in die richtige Position bewegen und somit an die Höhe der Beine anpassen.

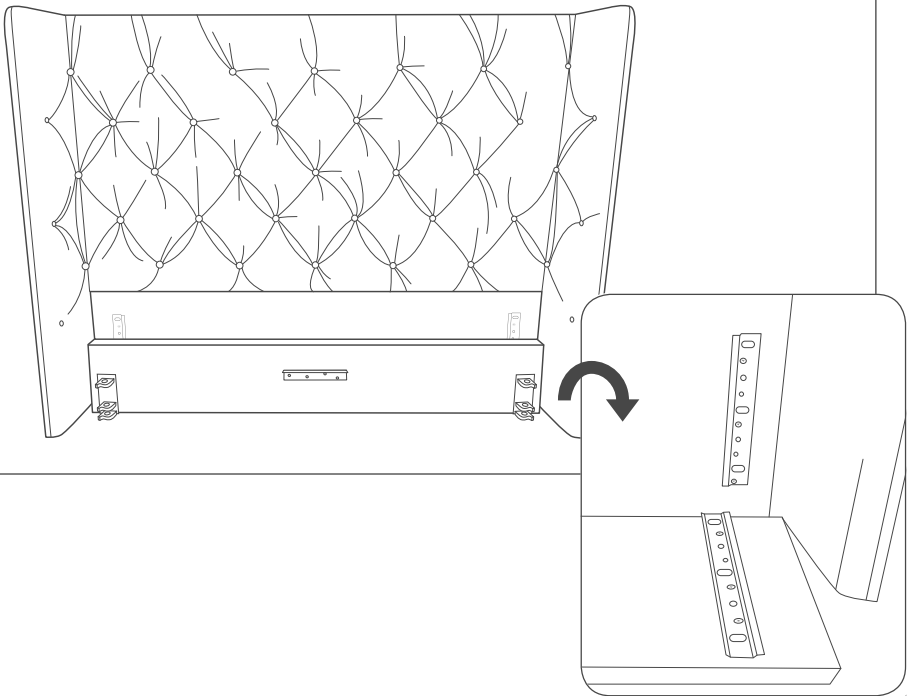

Montageschritte

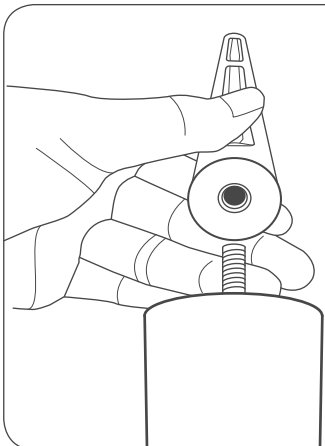

1. Verbinden von Kegeln mit den Füßen
Verbinden Sie die Kegel mit den Fußdetails.
Schrauben Sie die Füße in die Kegel.
Achten Sie darauf, dass diese gut befestigt sind.

2. Befolgen Sie die Symbole an den Eckverbindungen
Befolgen Sie die grafischen Symbole für Kopf und Füße an den Eckverbindungen. Sie müssen die Ecken mit passenden Symbolen verbinden, Füße mit Füßen und Kopf mit Kopf. Beachten Sie die Richtung der Symbole: Sie müssen wie in der Zeichnung gezeigt aufrecht sein.

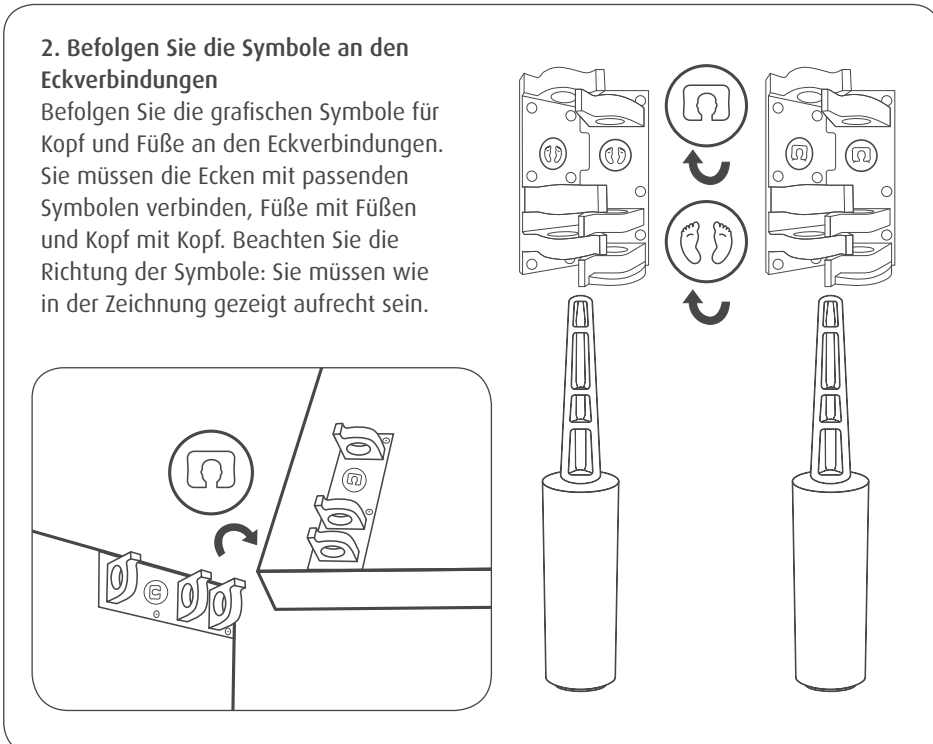

The diagram illustrates the correct orientation of corner connection symbols. It shows two corner brackets with symbols for 'Kopf' (head) and 'Füße' (feet). A circular arrow indicates that the symbols must be oriented upright. Below, two cones are shown with the brackets attached to their top surfaces, demonstrating the correct assembly.

3. Organisation der Bettteile

Legen Sie alle Teile des Gestells auf den Boden, wobei die Verbindungen nach oben zeigen.

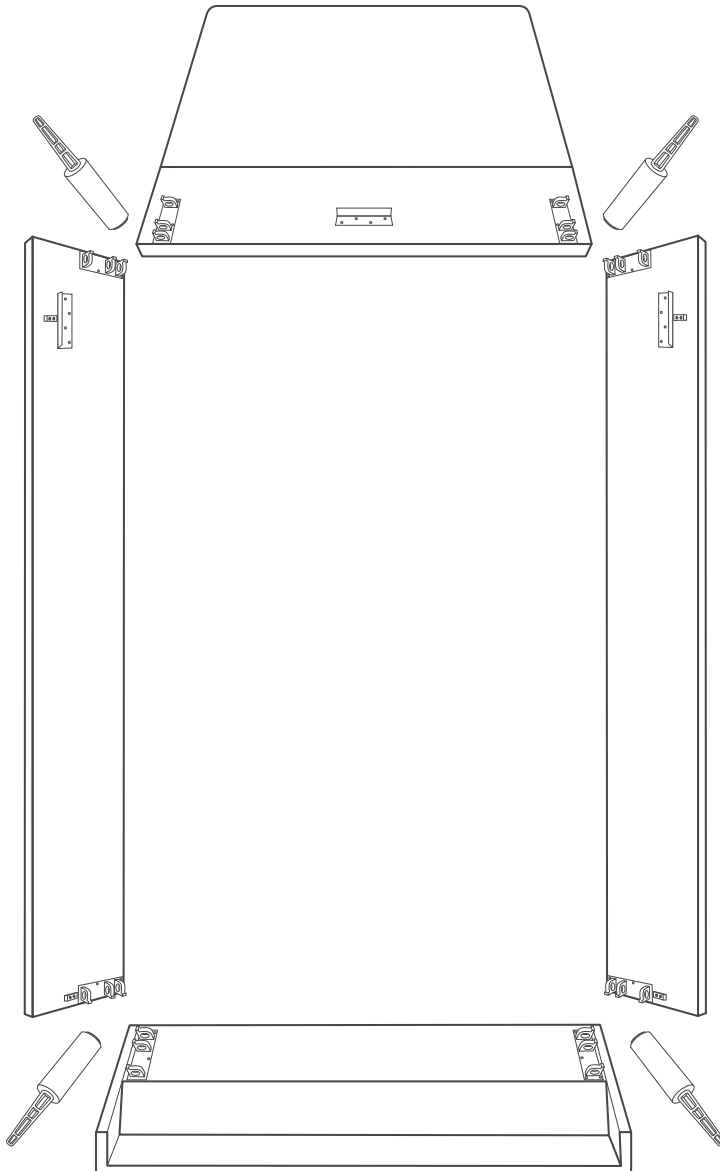

4. Verbindung eines Seitenteils mit dem Kopfteil

Stecken Sie eines der Seitenteile in die Eckverbindung des Kopfteils. Befestigen Sie das Teil, indem Sie einen Fuß in die Eckverbindung stecken. Drücken Sie den Fuß hinein, ohne ihn zu drehen. Wenn das Bettgestell anschließend in seine aufrechte Position gebracht wird, werden diese fest verankert.



VORSICHT

Passen Sie auf, dass Sie sich beim Montieren des Fußes nicht die Finger in der Ecke oder zwischen dem Fußkegel und der Eckverbindung einklemmen.

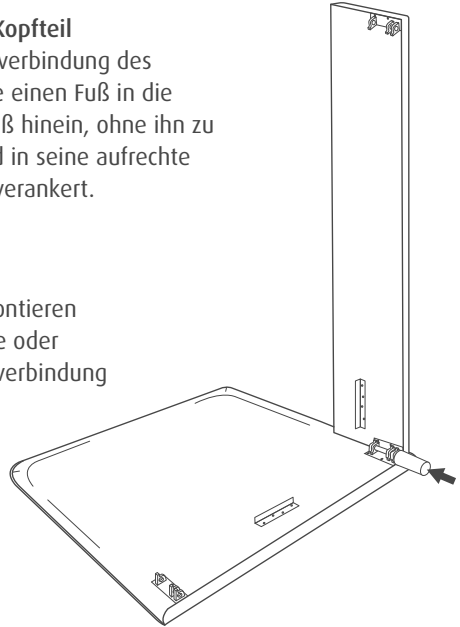

5. Verbindung des zweiten Seitenteils mit dem Kopfteil

Verbinden Sie das zweite Seitenteil mit der Eckverbindung des Kopfteils und fixieren Sie es mit einem weiteren Fuß.

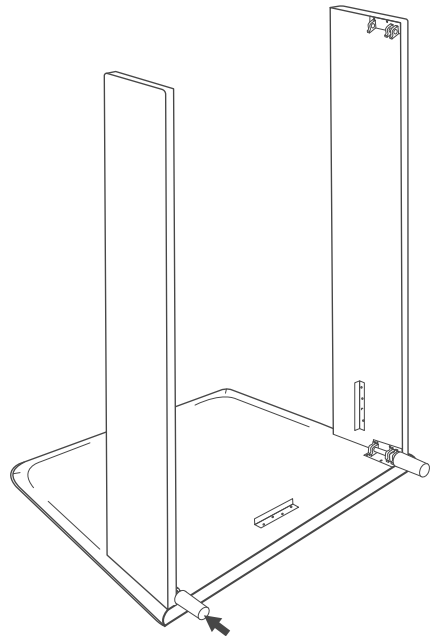

6. Drehen des Bettes in eine horizontale Position

Eine Person stellt sich an eine Seite des Bettgestells ans Kopfende, während die andere sich an die gegenüberliegende Seite stellt. Halten Sie mit einer Hand das Kopfteil und mit der anderen Hand das Seitenteil, die Pfeile auf der Zeichnung zeigen an, wo Sie festhalten müssen. Drehen Sie das Bett in seine horizontale Position. Wenn der Raum wenig Platz bietet, können Sie das Kopfende beim Drehen des Gestells anheben; auf diese Weise sparen Sie Platz.

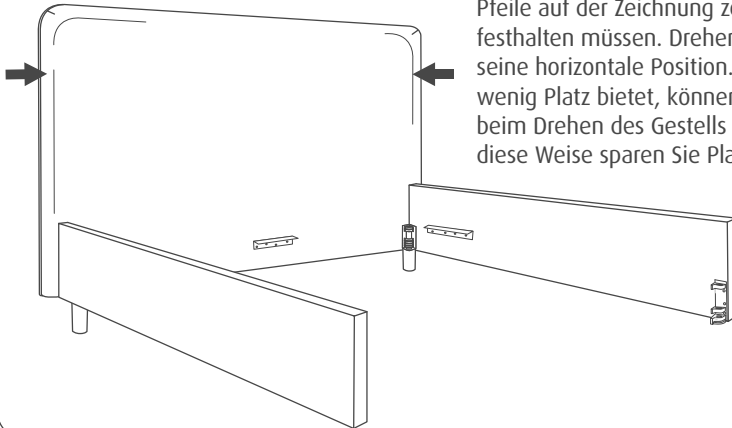

7. Anbringung des Fußendes

Eine Person stellt sich an eine Ecke des Fußendes, während die andere sich an die gegenüberliegende Ecke stellt, wie in der Zeichnung mit Pfeilen gekennzeichnet. Bringen Sie das Fußende an, indem Sie die beiden Ecken des Fußendes mit den Eckverbindungen der Seitenteile verbinden. Damit dies reibungslos geschieht, sollten Sie es gleichzeitig in einem Ruck tun.

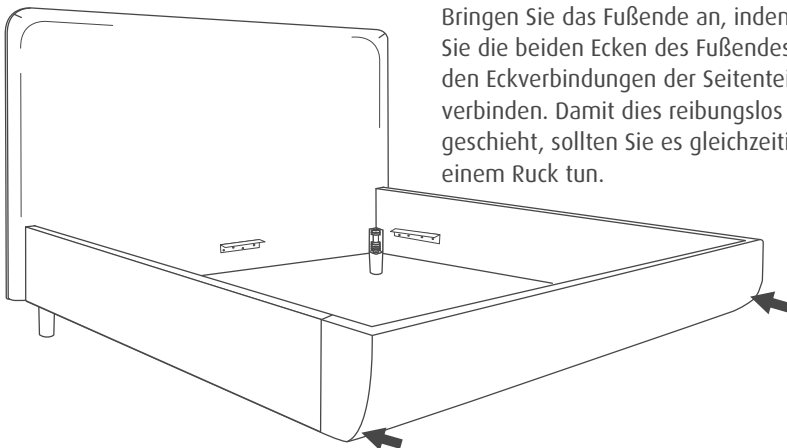

8. Befestigung des Fußendes mit den Füßen

Eine Person stellt sich an eine Ecke des Fußendes, während die andere sich an die gegenüberliegende Ecke stellt, wie in der Zeichnung mit Pfeilen gekennzeichnet. Befestigen Sie das Fußende, indem Sie die Füße in die Eckverbindungen stecken. Es ist kein Drehen erforderlich, da das Gewicht der Bettkonstruktion die Beine in der Endposition fixiert. Um sicherzustellen, dass die Beine fest sitzen, können Sie das Bett an den vorderen und hinteren Ecken leicht anheben, maximal bis zu 10 cm, und es unter seinem Gewicht auf den Boden fallen lassen.



VORSICHT

Halten Sie während der Montage Ihre Füße in einem sicheren Abstand zum Bettgestell.

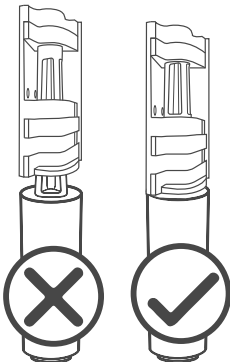
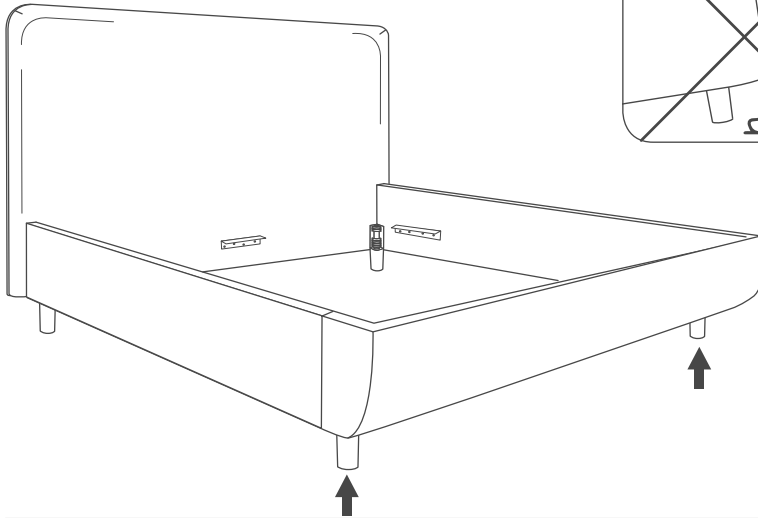
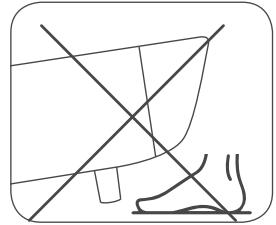

VORSICHT

Stellen Sie sicher, dass sich der Fußkegel vollständig in der Eckverbindung befindet.

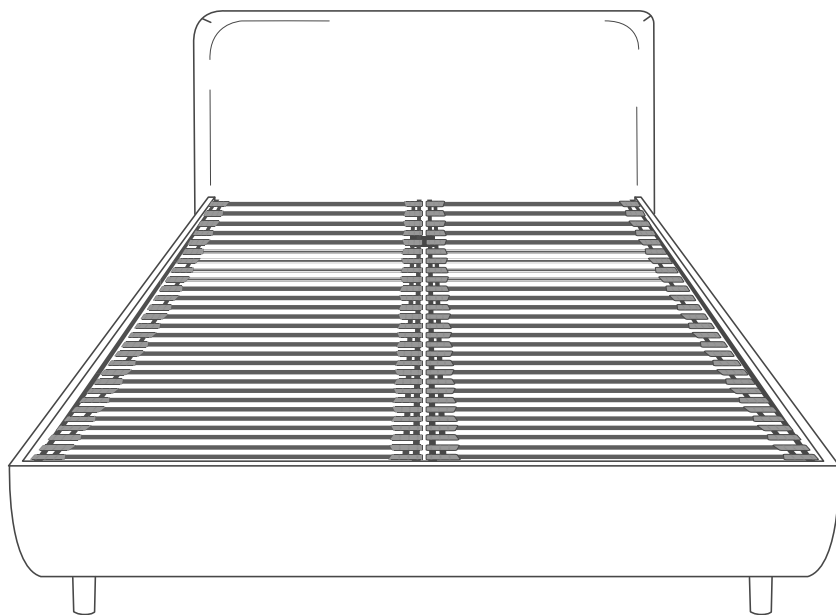
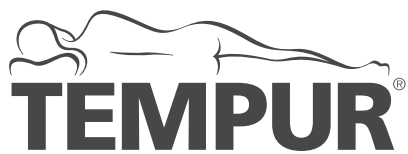

TEMPUR ARC™ Static Slatted

Montageanleitung für statische(n) Lattenrost(e)



VORSICHT

Die Montageanleitung ist genau zu befolgen, um das Bettsystem erfolgreich und sicher zu montieren und das Risiko von Personen- und Produktschäden zu minimieren.



Montieren Sie das Produkt mindestens zu zweit.



Öffnen Sie die Verpackung vorsichtig, um keine Teile des Betts zu beschädigen. Entsorgen Sie die Verpackung sicher und so nachhaltig wie möglich in Ihrer Gemeinde.

Komponente(n)

Sie haben einen Rost, falls Ihre Bettgröße 90×200 cm, 100×200 cm oder 140×200 cm beträgt.
Sie haben zwei Roste, falls Ihre Bettgröße 150×200 cm, 160×200 cm oder 180×200 cm beträgt.
Beachten Sie die Richtung des Bettenrosts, an der Kopfseite befinden sich dünne Streifen auf den Latten.

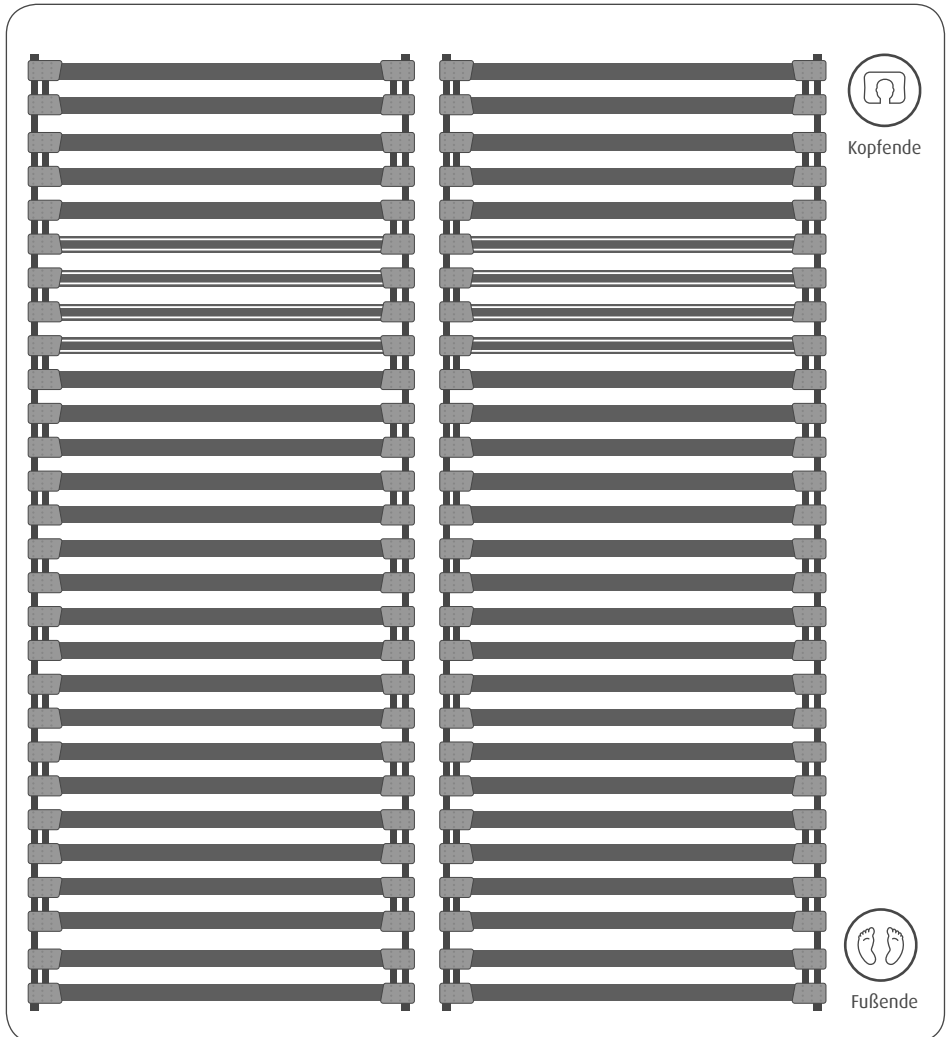

Entfernen der Transporthalterungen

Entfernen Sie die vier weißen Kunststoffhalterungen am Kopf- und Fußende.

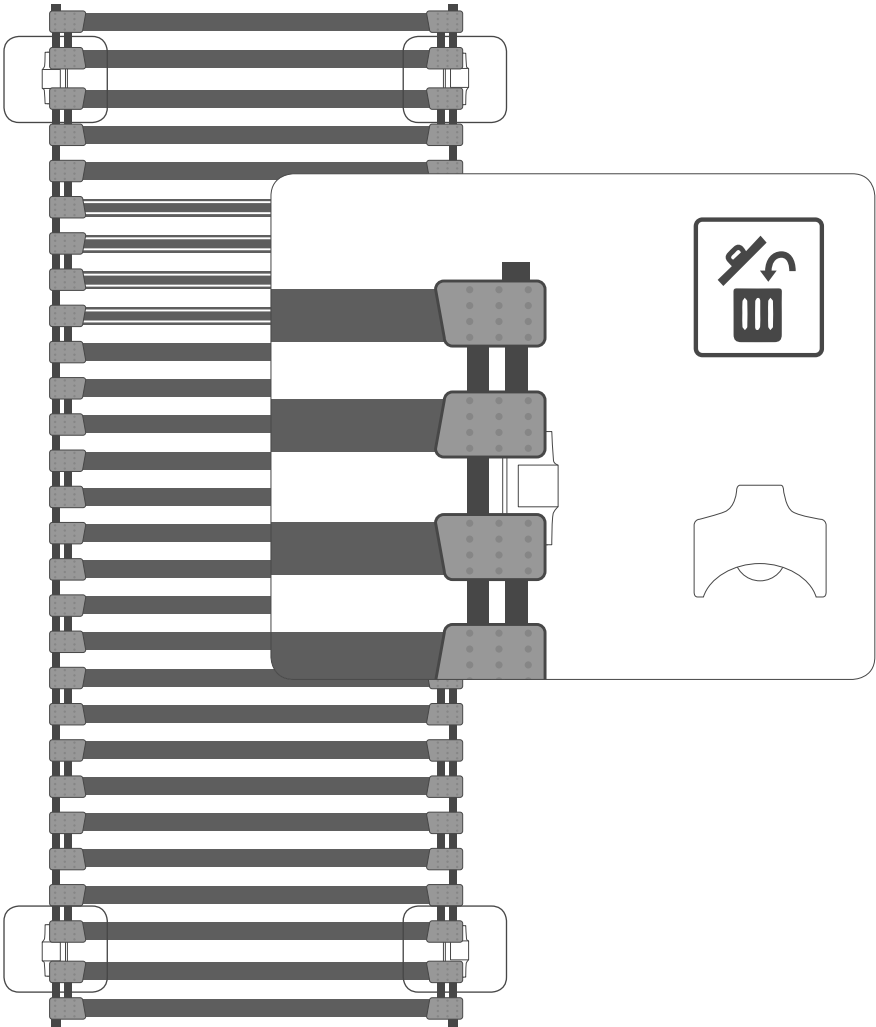

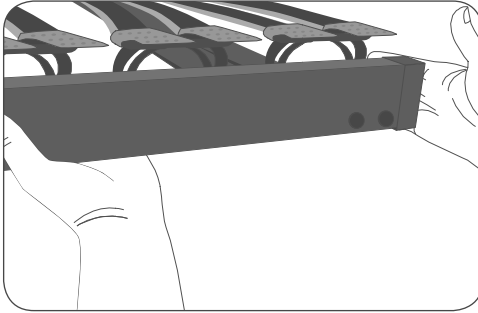

VORSICHT

Heben und tragen Sie den Bettenrost zu zweit, indem Sie ihn unterhalb des Stützrosts anfassen.

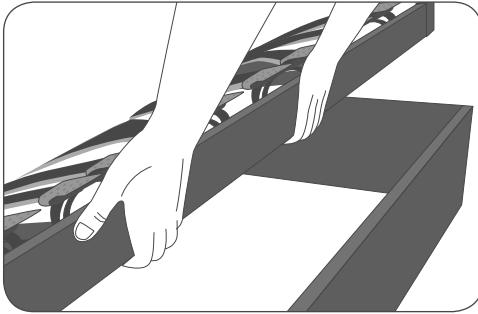

WARNUNG

Achten Sie bei der Montage des Rosts darauf, dass Ihre Finger nicht zwischen dem Rost und dem Gestell eingeklemmt werden.

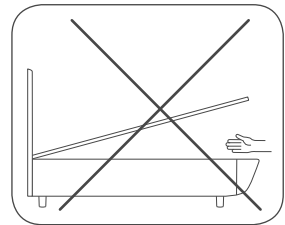

VORSICHT

Tragen Sie den Bettenrost nicht nur an der Mitte der Latten, da sich diese lösen oder beschädigt werden können.

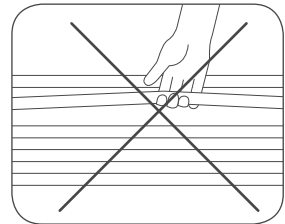

Einsetzen eines einzelnen statischen Lattenrosts

Heben Sie den Bettenrost zu zweit horizontal an. Halten Sie beide dabei den Rost jeweils an den gegenüberliegenden Längsseiten von unten am Stützrahmen fest. Heben Sie das Kopfende des Bettenrosts auf die Metallwinkel des Kopfteils. Wenn das Kopfende des Bettenrosts aufliegt, ist er nicht mehr so schwer. Sie können den Bettenrost nun an den Latten anfassern. Senken Sie das andere Ende des Bettenrosts langsam und vorsichtig auf das Fußende.

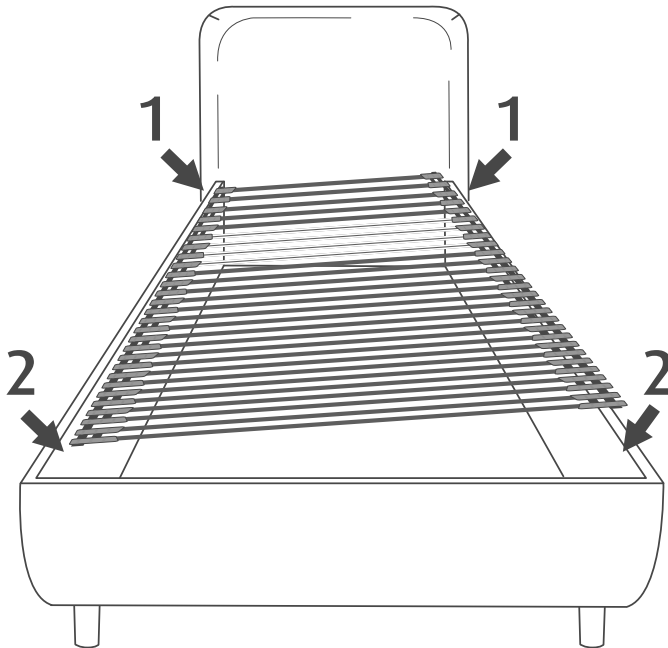

Einsetzen zweier statischer Lattenroste

Nehmen Sie einen Bettenrost zu zweit und drehen Sie ihn zur Seite. Eine Person hebt den Bettenrost am Kopfende und die andere am Fußende an. Halten Sie den Bettenrost an der Längsseite am Stützrahmen fest. Platzieren Sie den Bettenrost seitlich (nach innen gewandte Seite nach unten) in das Bettgestell. Legen Sie das Kopfende des Bettenrosts erst auf den Metallwinkel des Kopfteils und anschließend das Fußende des Bettenrosts auf das Fußende des Bettes. Halten Sie die Oberseite des Bettenrosts an den Latten fest. Senken Sie den Bettenrost langsam und vorsichtig seitlich in eine waagerechte Position.

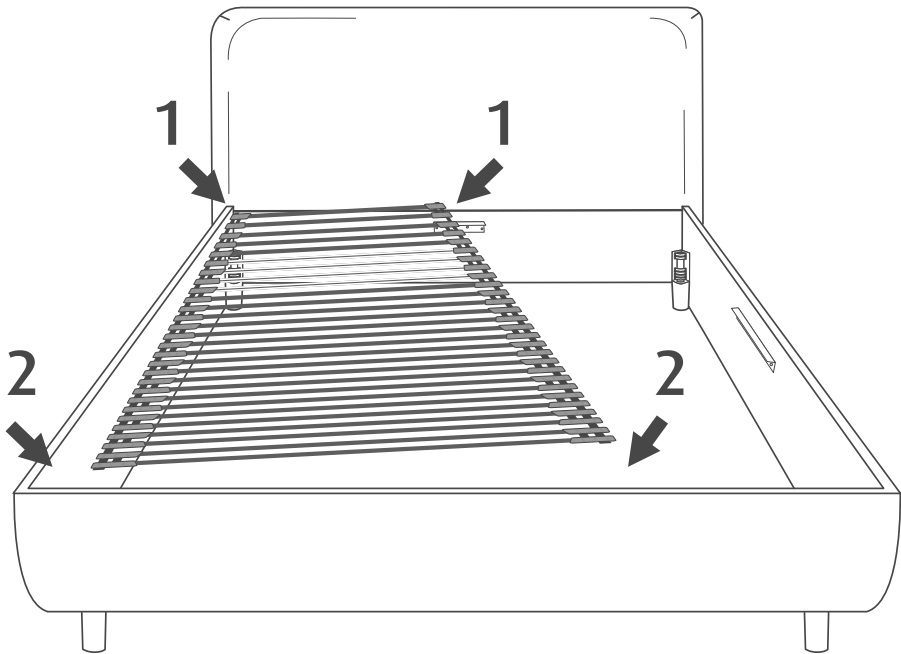

Setzen Sie auf die gleiche Weise den anderen Bettenrost ein.

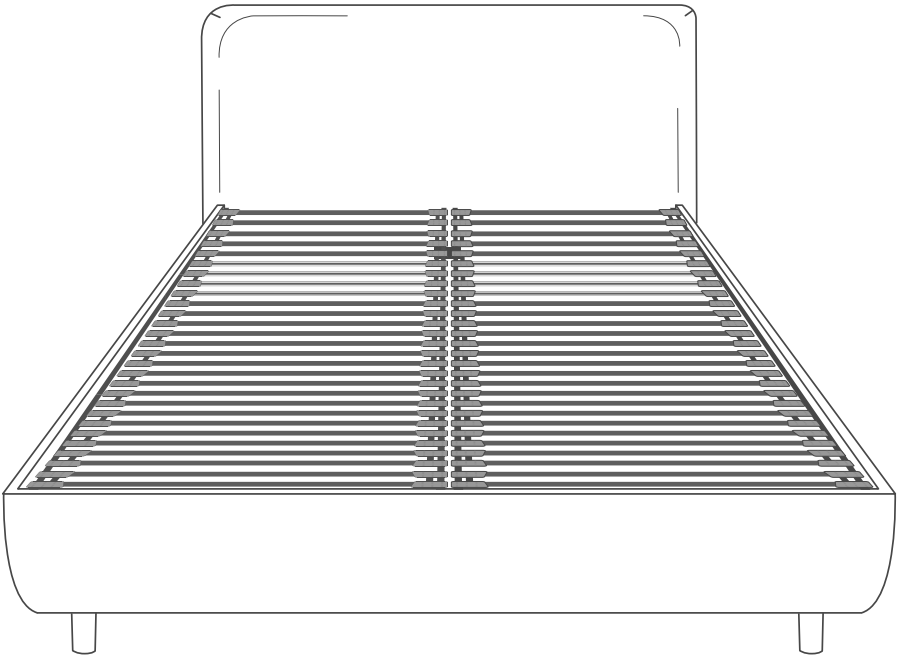

Platzierung der Matratze

Bringen Sie die Matratze zu zweit in Position. Achten Sie auf das TEMPUR® Warenzeichen, welches sich in der vorderen linken Ecke des Bettes befinden sollte.

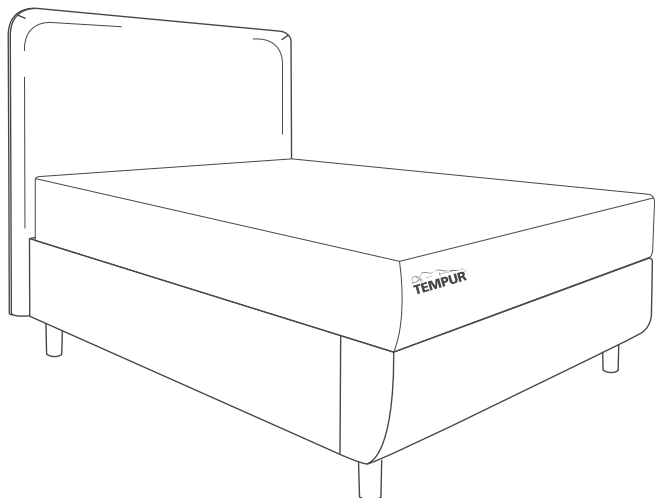

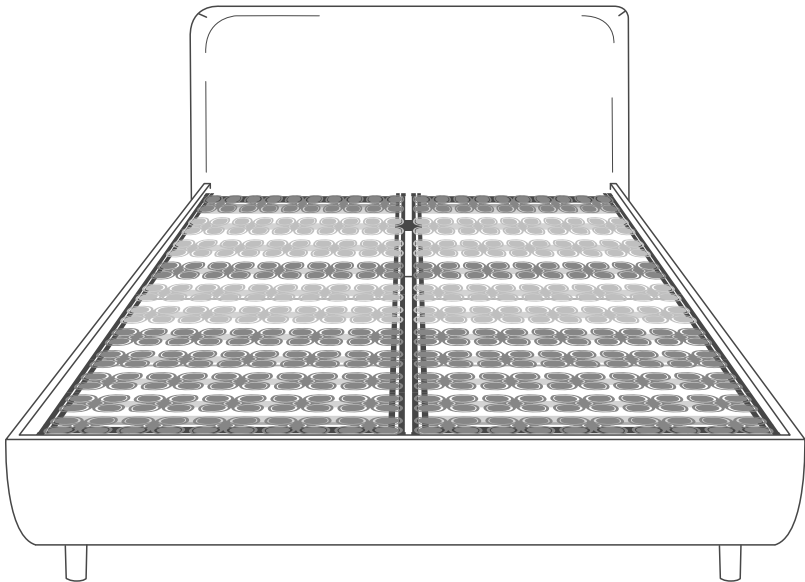

TEMPUR ARC™ Static Disc

Montageanleitung für statische(n) Tellerrost(e)



VORSICHT

Die Montageanleitung ist genau zu befolgen, um das Bettsystem erfolgreich und sicher zu montieren und das Risiko von Personen- und Produktschäden zu minimieren.



Montieren Sie das Produkt mindestens zu zweit.



Öffnen Sie die Verpackung vorsichtig, um keine Teile des Betts zu beschädigen. Entsorgen Sie die Verpackung sicher und so nachhaltig wie möglich in Ihrer Gemeinde.

Komponente(n)

Sie haben einen Rost, falls Ihre Bettgröße 90×200 cm, 90×210 cm, 100×200 cm, 100×210 cm, 140×200 cm oder 140×210 cm beträgt.

Sie haben zwei Roste, falls Ihre Bettgröße 150×200 cm, 150×210 cm, 160×200 cm, 160×210 cm, 180×200 cm oder 180×210 cm beträgt.

Beachten Sie die Richtung des Bettenrosts, an der Kopfseite befinden sich hellgraue Teller.

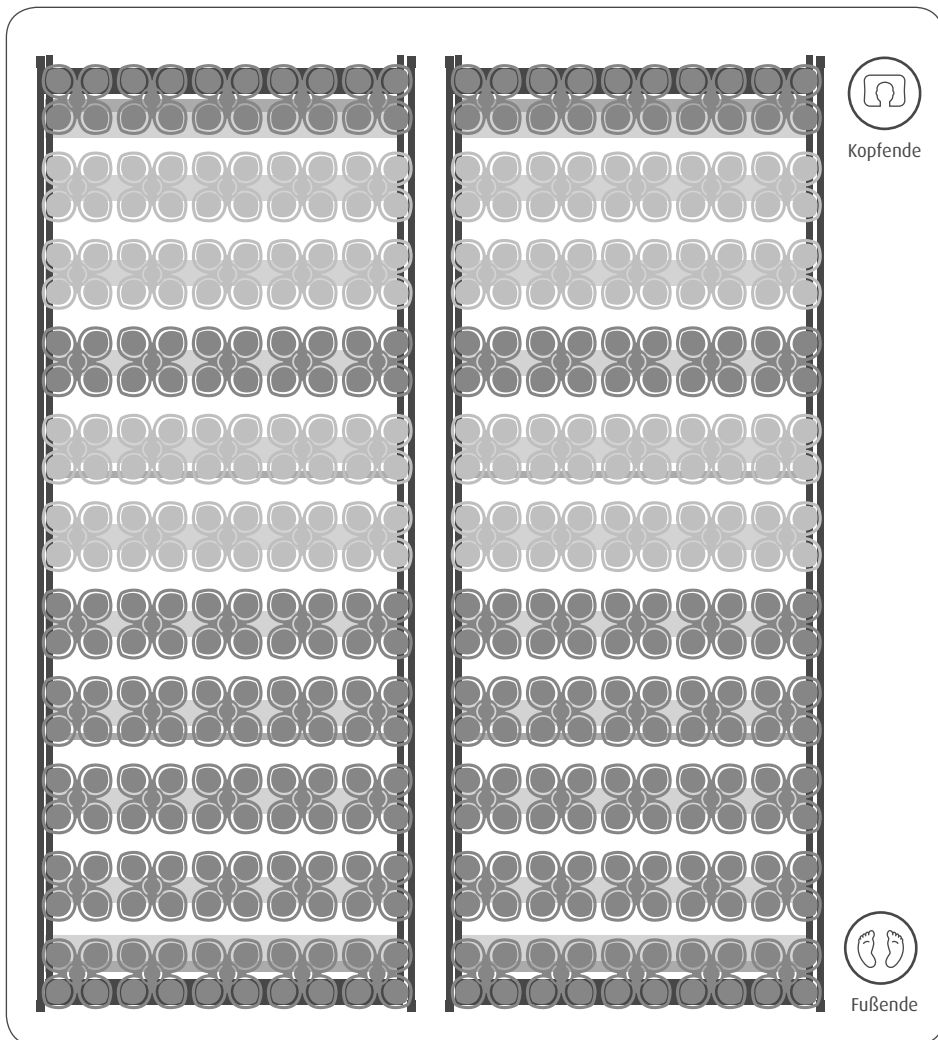

Entfernen der Transporthalterungen

Entfernen Sie die vier weißen Kunststoffhalterungen am Kopf- und Fußende, indem Sie sie durchschneiden.

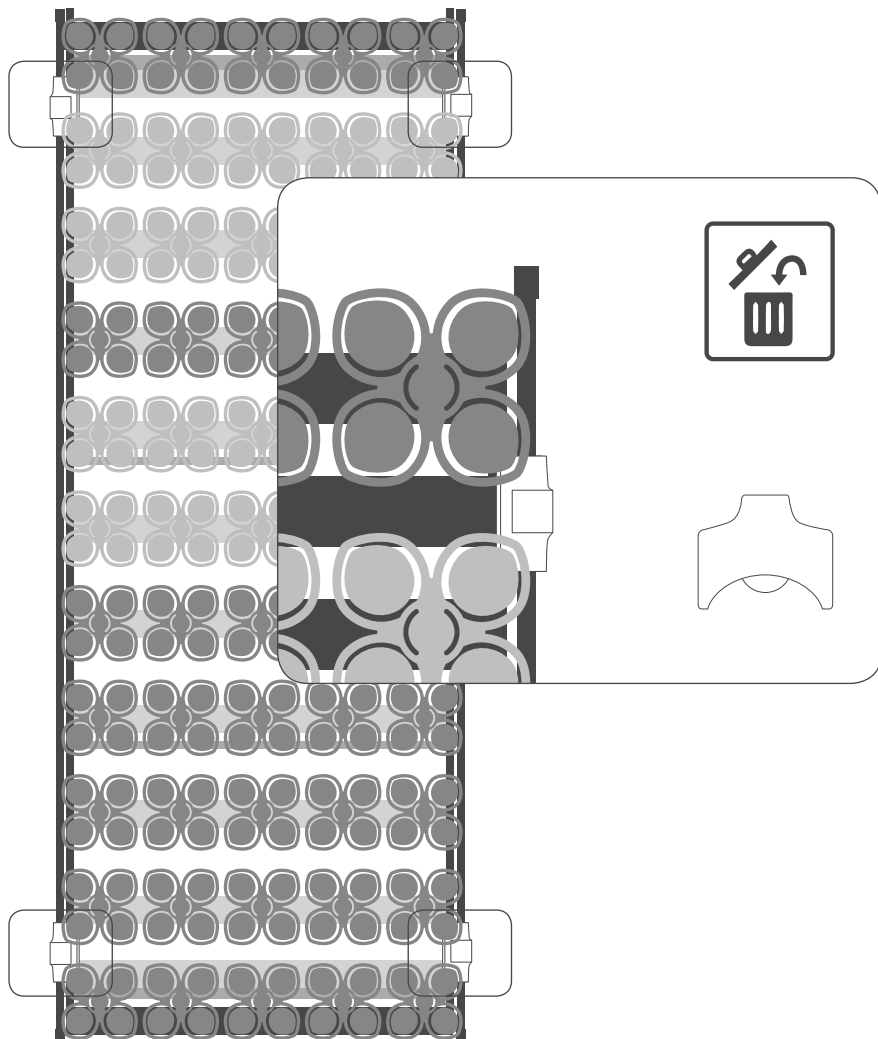

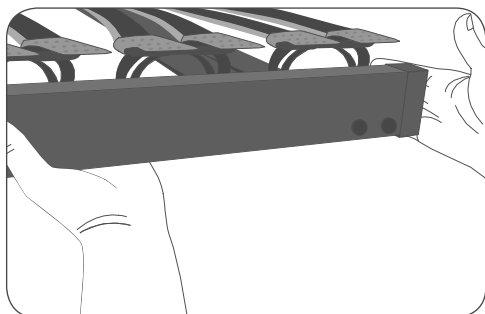

VORSICHT

Heben und tragen Sie den Bettenrost zu zweit, indem Sie ihn unterhalb des Stützrosts anfassen.

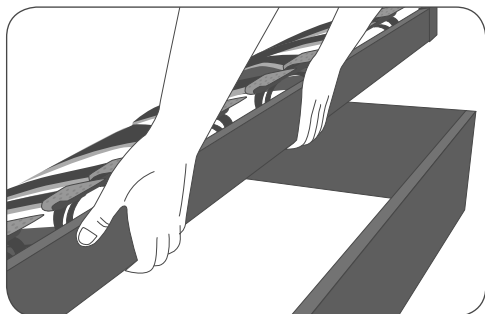

WARNUNG

Achten Sie bei der Montage des Rosts darauf, dass Ihre Finger nicht zwischen dem Rost und dem Gestell eingeklemmt werden.

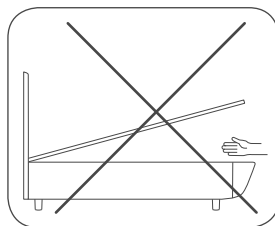

VORSICHT

Tragen Sie den Bettenrost nicht nur an der Mitte der Latten oder der Teller, da sich diese lösen oder beschädigt werden können.

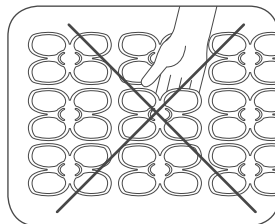

Einsetzen eines einzelnen statischen Tellerrosts

Heben Sie den Bettenrost zu zweit horizontal an. Halten Sie beide dabei den Rost jeweils an den gegenüberliegenden Längsseiten von unten am Stützrahmen fest. Heben Sie das Kopfende des Bettenrosts auf die Metallwinkel des Kopfteils. Wenn das Kopfende des Bettenrosts aufliegt, ist er nicht mehr so schwer. Sie können den Bettenrost nun oben zwischen den Tellern an den Latten anfassen. Greifen Sie möglichst nicht die Teller, da diese sich lösen oder beschädigt werden können. Senken Sie das andere Ende des Bettenrosts langsam und vorsichtig auf das Fußende.

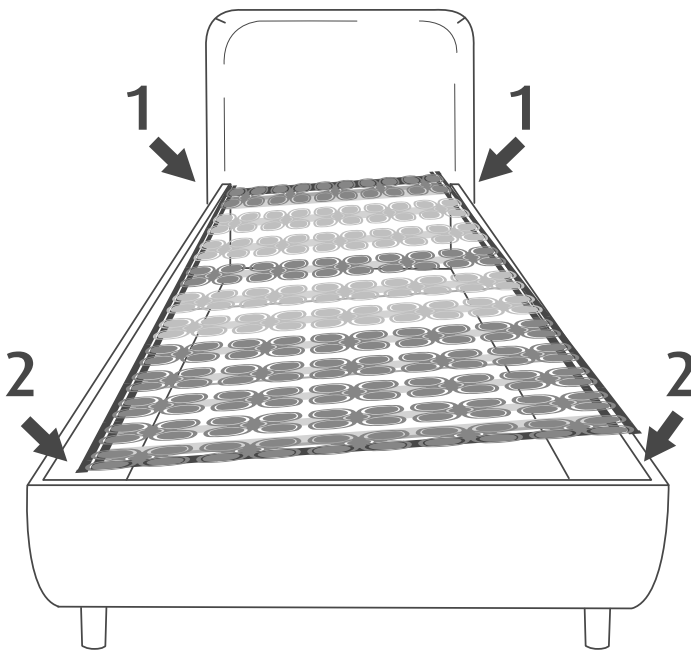

Einsetzen zweier statischer Tellerroste

Nehmen Sie einen Bettenrost zu zweit und drehen Sie ihn zur Seite. Eine Person hebt den Bettenrost am Kopfende und die andere am Fußende an. Halten Sie den Bettenrost an der Längsseite am Stützrahmen fest. Platzieren Sie den Bettenrost seitlich (nach innen gewandte Seite nach unten) in das Bettgestell. Legen Sie das Kopfende des Bettenrosts erst auf den Metallwinkel des Kopfteils und anschließend das Fußende des Bettenrosts auf das Fußende des Bettes. Halten Sie die Oberseite des Bettenrosts an den Latten zwischen den Tellern fest. Greifen Sie möglichst nicht nur die Teller, da sie sich lösen oder beschädigt werden können. Senken Sie den Bettenrost langsam seitlich in eine waagerechte Position, heben Sie dabei das Kopfende an, damit die Teller nicht kaputtgehen.

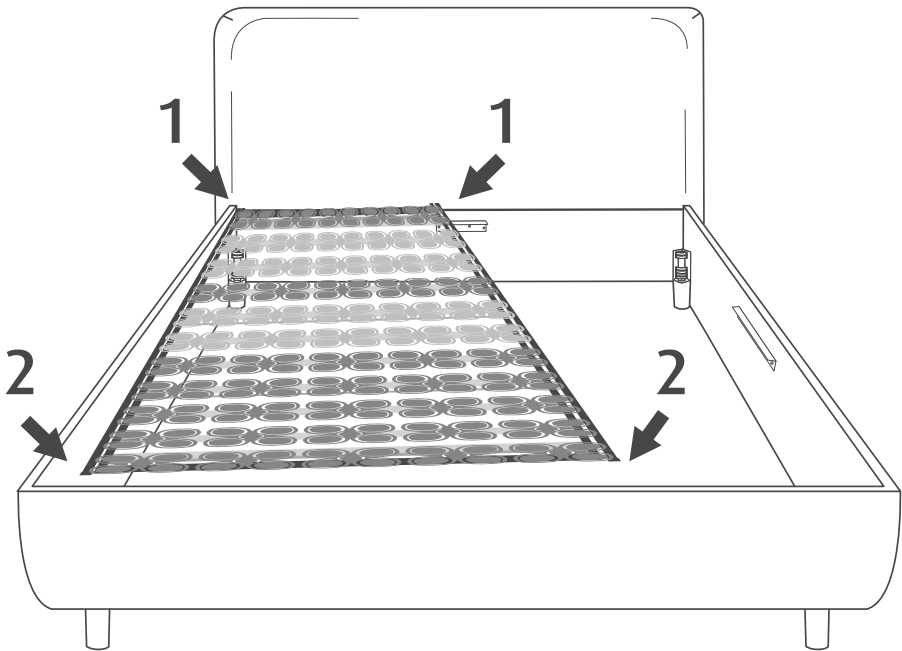

Setzen Sie auf die gleiche Weise den anderen Bettenrost ein.

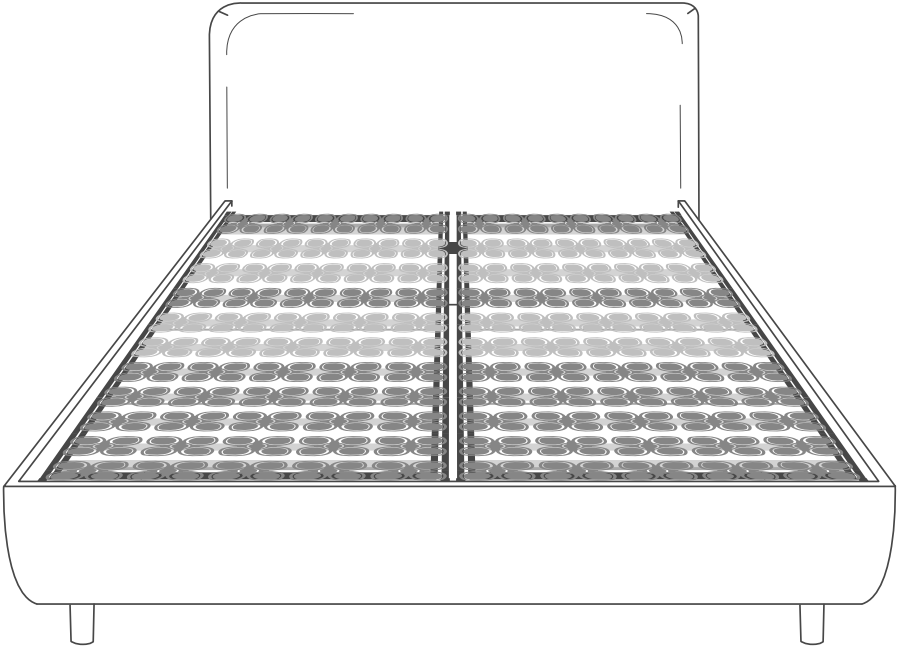

Platzierung der Matratze

Bringen Sie die Matratze zu zweit in Position. Achten Sie auf das TEMPUR® Warenzeichen, welches sich in der vorderen linken Ecke des Bettes befinden sollte.

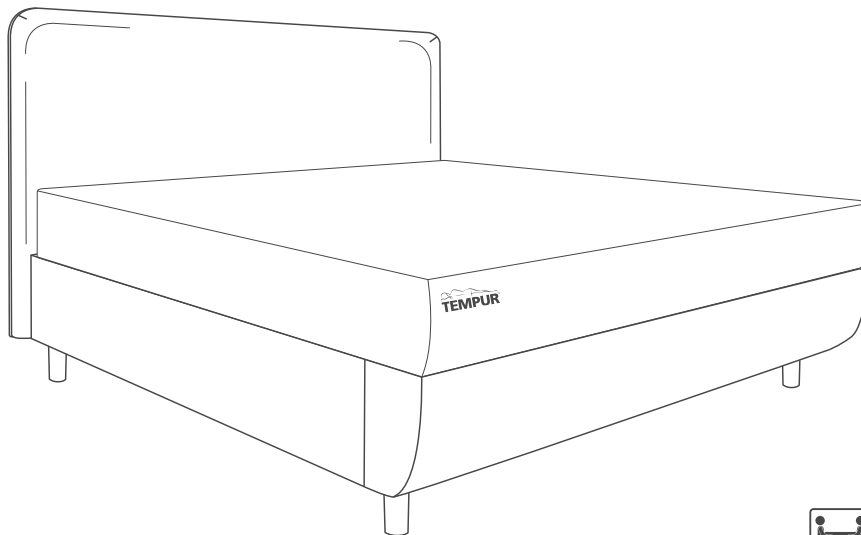

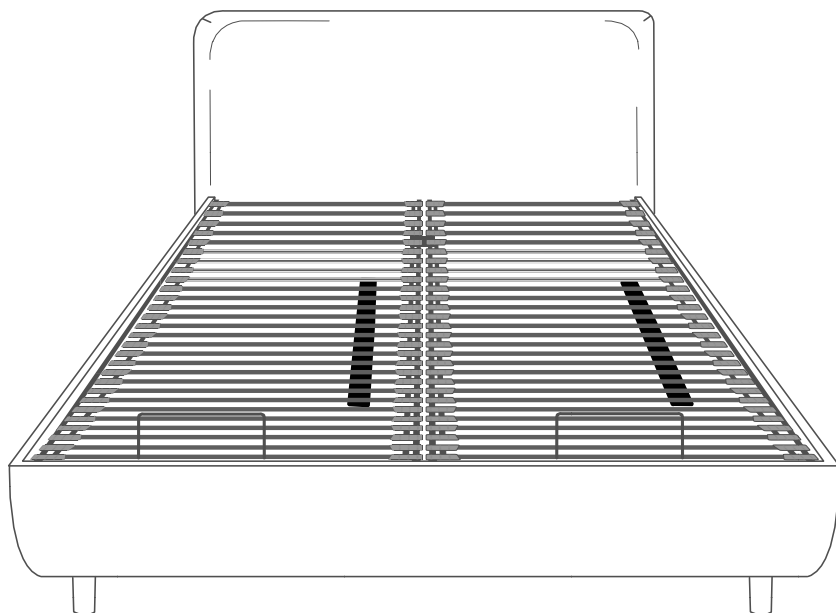

TEMPUR ARC™ Adjustable Slatted

Montageanleitung für verstellbare(n) Lattenrost(e)



VORSICHT

Die Montageanleitung ist genau zu befolgen, um das Bettsystem erfolgreich und sicher zu montieren und das Risiko von Personen- und Produktschäden zu minimieren.



Montieren Sie das Produkt mindestens zu zweit.



Öffnen Sie die Verpackung vorsichtig, um keine Teile des Betts zu beschädigen. Entsorgen Sie die Verpackung sicher und so nachhaltig wie möglich in Ihrer Gemeinde.

Bauteile

Beachten Sie die Richtung des Bettenrosts, an der Kopfseite befinden sich dünne Streifen an den Latten.

Sie haben einen Rost, falls Ihre Bettgröße 90×200 cm, 100×200 cm oder 140×200 cm beträgt.

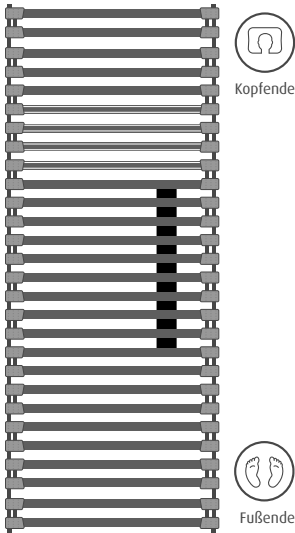

1 x Einstiegs-Fernbedienung

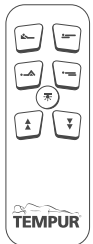

1 x Netzkabel



1 x Matratzenhalter



Sie haben zwei Roste, falls Ihre Bettgröße 150×200 cm, 160×200 cm oder 180×200 cm beträgt.

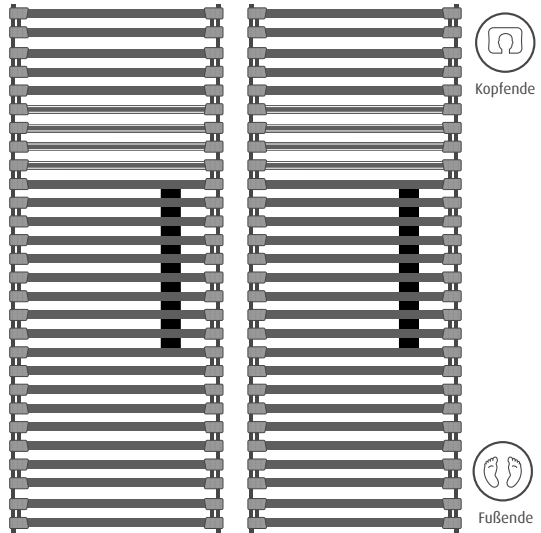

2 x Einstiegs-Fernbedienung

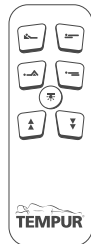
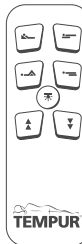

2 x Netzkabel



2 x Matratzenhalter



Entfernen der Transporthalterungen

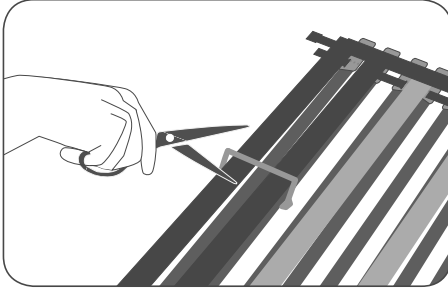

Entfernen Sie das Umreifungsband an beiden Seiten des Rosts, indem Sie es durchschneiden.

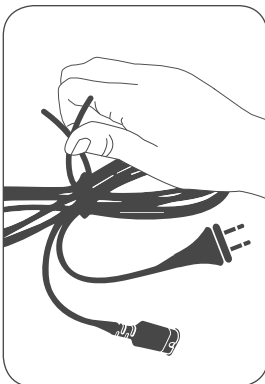
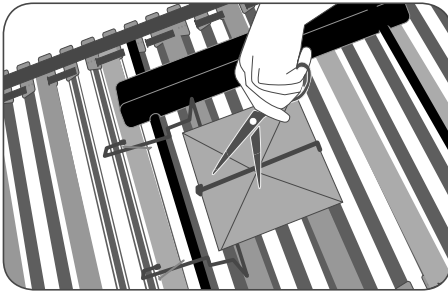

Entfernen Sie den Bindedraht vom Netzkabel.

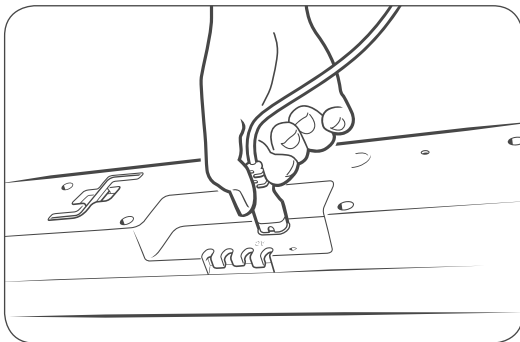

Schließen Sie das Ende des Netzkabels an den Netzanschluss des Motors an.

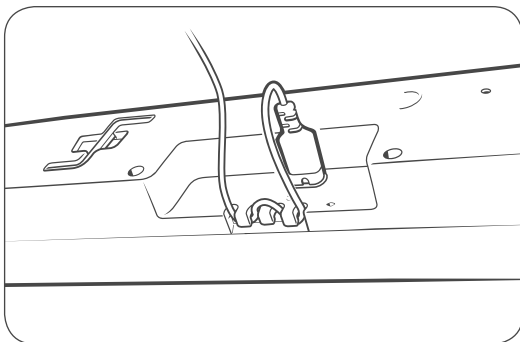

Führen Sie das Kabel durch die Kabelentlastung. Dank der Kabelentlastung vermeiden Sie ein Herausziehen des Netzkabelsteckers aus dem Motor und eine mögliche Fehlfunktion.

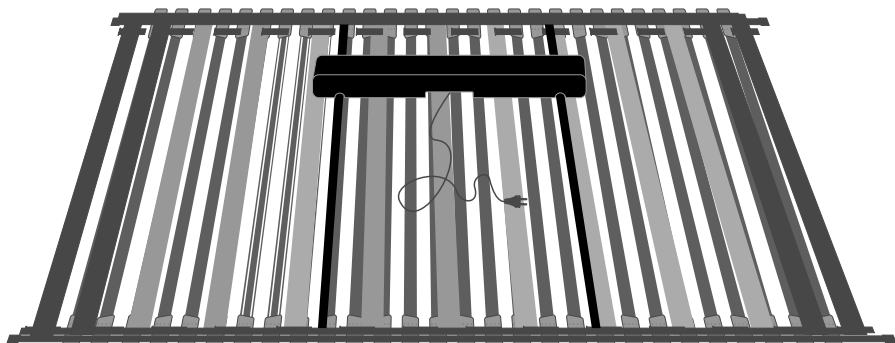

Montage des Matratzenhalters

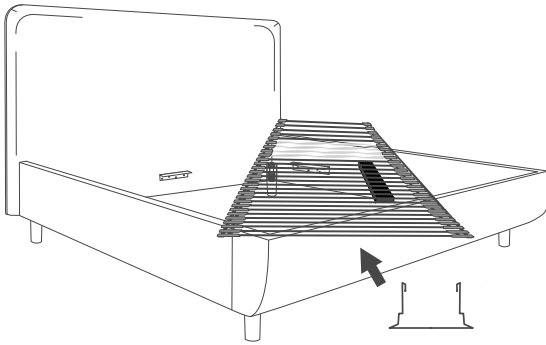

Der Matratzenhalter muss bei der zweiten Latte vom Fußende aus gesehen am Stützrahmen befestigt werden.

Entfernen Sie die erste obere Latte, indem Sie sie herausziehen. Ziehen Sie zuerst die eine und dann das andere Ende der Latte heraus.

Setzen Sie den Matratzenhalter auf und ziehen Sie ihn auf dem Stützrahmen in Position. Setzen Sie die Latte wieder ein.

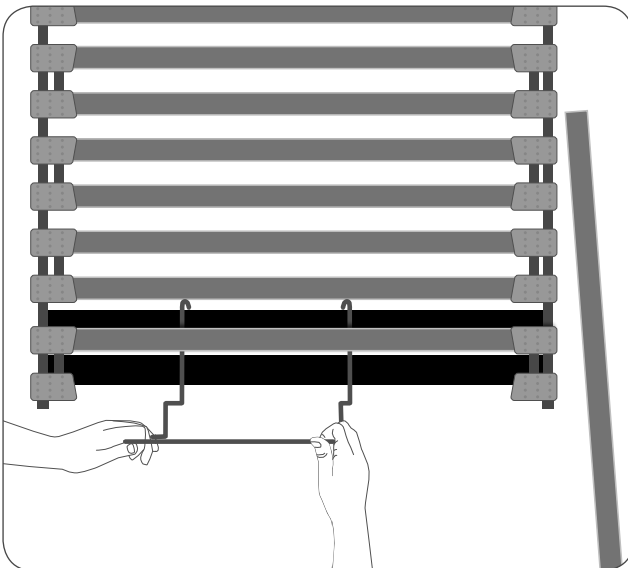

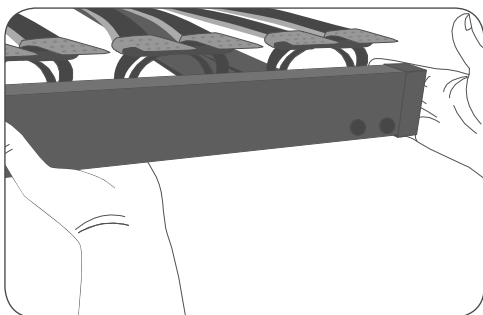

VORSICHT

Heben und tragen Sie den Bettenrost zu zweit, indem Sie ihn unterhalb des Stützrahmens anfassen und ihn an den unbeweglichen Teilen festhalten.

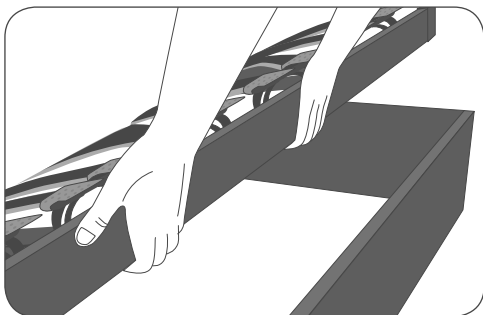

WARNUNG

Achten Sie bei der Montage des Rosts darauf, dass Ihre Finger nicht zwischen dem Rost und dem Gestell eingeklemmt werden.

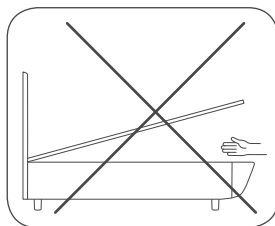

VORSICHT

Tragen Sie den Bettenrost nicht nur an der Mitte der Latten, da sich diese lösen oder beschädigt werden können.

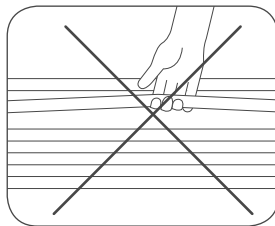

Einsetzen eines einzelnen verstellbaren Rosts

Beide Personen sollten den Bettenrost von unten an den unbeweglichen Teilen der Längsseiten festhalten. Heben Sie den Bettenrost waagrecht an.

Legen Sie das Kopfende des Bettenrosts in die kopfseitigen Ecken des Bettkastens. Sobald dieses Teil eingesetzt ist, kann eine Person zum Fußende des Bettenrosts gehen und den Bettenrost am Matratzenhalter festhalten.

Die andere Person kann nun langsam den Bettenrost loslassen.

Die Person, die den Matratzenhalter festhält, kann das Ende des Bettenrosts langsam auf das Fußende des Bettes absenken.

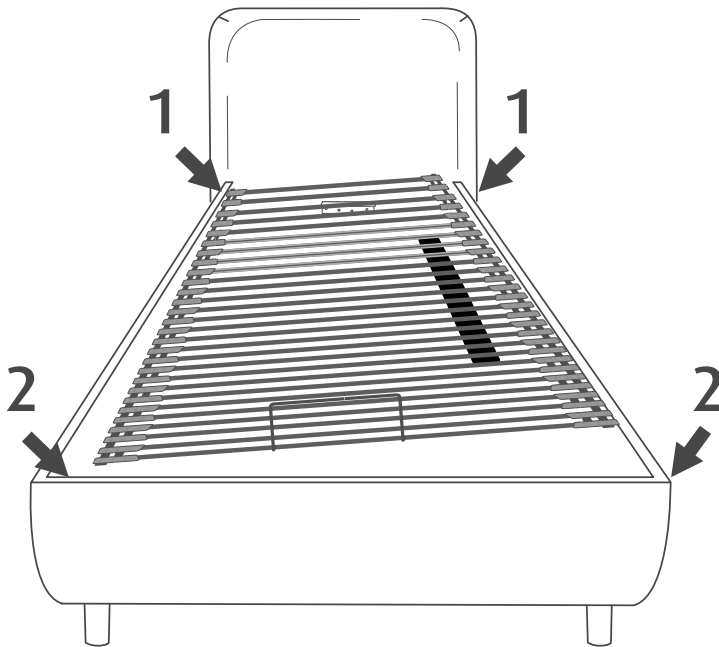

Einsetzen zweier verstellbarer Roste

Einsetzen des ersten Bettenrosts:

Beide Personen sollten den Bettenrost an den gegenüberliegenden Längsseiten festhalten.

Greifen Sie den Bettenrost von unten an einem unbeweglichen Teil und heben Sie ihn horizontal an.

Eine Person steht außerhalb des Bettes, die andere steigt in den Bettkasten.

Legen Sie das Kopfende des Bettenrosts in die kopfseitige Ecke des Bettkastens und den Metallwinkel.

Sobald dieses Teil eingesetzt ist, kann eine Person zum Fußende gehen und den Bettenrost am Matratzenhalter festhalten.

Wenn eine Person den Matratzenhalter fest im Griff hat, kann die andere Person nun langsam den Bettenrost loslassen. Schließlich kann die Person, die den Matratzenhalter festhält, das Ende des Bettenrosts nun langsam auf das Fußende des Bettes senken.

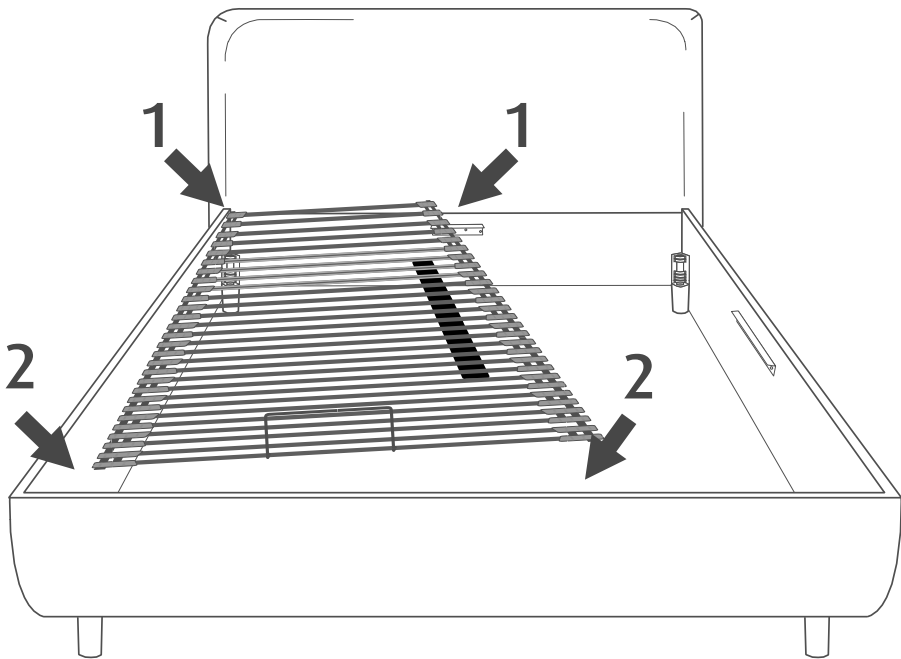

Einsetzen des zweiten Bettenrosts:

Heben Sie den Bettenrost seitlich an. Die nach innen gewandte Längsseite muss nach unten zeigen.

Halten Sie die gegenüberliegenden Enden des Bettenrosts an den unbeweglichen Teilen Bettenrosts fest. Die Person am Kopfende steigt in den Bettkasten.

Legen Sie das Kopfende des Bettenrosts auf den Metallwinkel des Kopfteils und das andere Ende auf das Fußende des Bettes.

Zur Stabilisierung, heben und bewegen Sie die innere kopfseitige Ecke des Bettenrosts leicht. Nun kann die Person im Bettkasten hinaussteigen, während sie weiterhin den Bettenrost festhält.

Nachdem sie aus dem Bettkasten gestiegen ist, senken Sie das Kopfende des Bettenrosts und bringen es langsam in die korrekte Position.

Kurz bevor das Kopfende des Bettenrosts in Position ist, ergreift die Person am Fußende den Matratzenhalter. Nun kann die Person am Kopfende den Bettenrost loslassen. Die Person am Fußende hält den Bettenrost mithilfe des Matratzenhalters hoch und senkt ihn langsam auf das Fußende des Bettes.

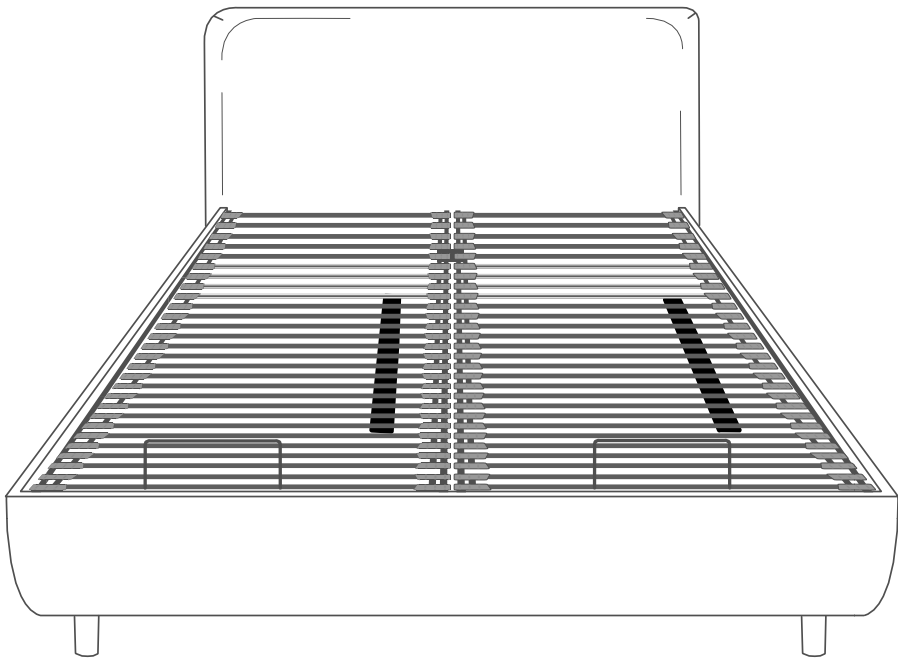

Koppeln eines einzelnen Motors mit einer Fernbedienung

1. Stecken Sie das Netzkabel des Motors in die Steckdose.
2. Die Motorleuchte beginnt gleichmäßig zu blinken. Sie haben nun drei Minuten Zeit für die Kopplung.
3. Halten Sie die beiden oberen Tasten der Fernbedienung für die Kopplung gedrückt und warten Sie, bis ein langes Licht blinkt: Dies ist das Signal für eine erfolgreiche Kopplung. Sie können dies überprüfen, indem Sie die Tasten auf der Fernbedienung drücken.

Der Motor befindet sich weiterhin im Kopplungsmodus, sodass Sie eine weitere Fernbedienung mit dem Motor koppeln können.



Nachdem Sie die erste Fernbedienung gekoppelt haben, müssen Sie warten, bis die Motorleuchte fünfmal (5 Sekunden) blinkt, bevor Sie eine zweite Fernbedienung koppeln können.

Wenn Sie mehrere Fernbedienungen verwenden, müssen Sie 5 Sekunden warten, bevor Sie eine weitere Fernbedienung verwenden können.

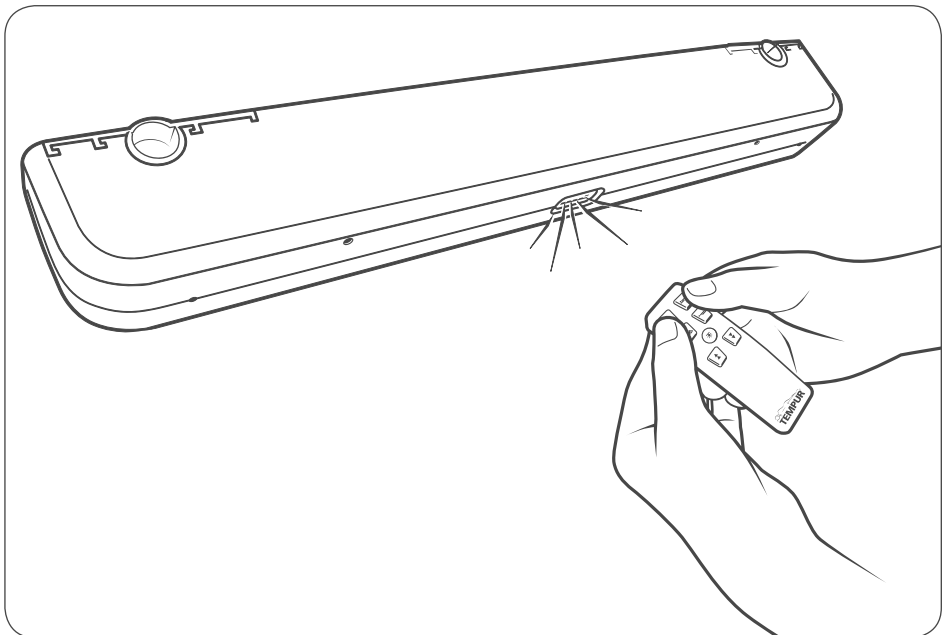

Koppeln von zwei Motoren mit einer Fernbedienung

1. Stecken Sie die Kabel der Motoren in die Steckdosen.
2. Die Leuchten der Motoren beginnen gleichmäßig zu blinken und Sie haben nun drei Minuten Zeit für die Kopplung.
3. Halten Sie für die Kopplung die beiden oberen Tasten der Fernbedienung gedrückt und warten Sie, bis Sie ein langes Blinken auf einem der Motoren sehen – das ist das Signal für eine erfolgreiche Kopplung. Sie können dies überprüfen, indem Sie die Tasten auf der Fernbedienung drücken.
4. Prüfen Sie, ob die Rahmen gleichzeitig funktionieren, indem Sie die Tasten der Fernbedienung drücken.

Koppeln von zwei Motoren mit zwei Fernbedienungen

1. Stecken Sie das Netzkabel des ersten Motors in die Steckdose und befolgen Sie die Schritte im Abschnitt „Koppeln eines einzigen Motors mit einer Fernbedienung“.
2. Nachdem Sie den ersten Motor mit der Fernbedienung gekoppelt haben, stecken Sie das Netzkabel des zweiten Motors in die Steckdose und nehmen Sie die zweite Fernbedienung. Befolgen Sie anschließend die Schritte im Abschnitt „Koppeln eines einzelnen Motors mit einer Fernbedienung“.

Beginnen Sie mit der nächsten Kopplung

Um mit der nächsten Kopplung zu beginnen, ziehen Sie das Netzkabel des Motors aus der Steckdose und warten Sie eine Minute. Stecken Sie das Kabel dann wieder ein. Der Kopplungsmodus ist jetzt bereit.

Wenn es schneller gehen soll, drücken Sie die Taste für die Motorleuchte auf der Fernbedienung, damit diese aufleuchtet, und ziehen Sie anschließend das Netzkabel des Motors aus der Steckdose. Warten Sie, bis die Motorleuchte erlischt. Stecken Sie nun das Netzkabel des Motors wieder in die Steckdose. Der Kopplungsmodus ist jetzt bereit.

Funktionen der Entry-Fernbedienung

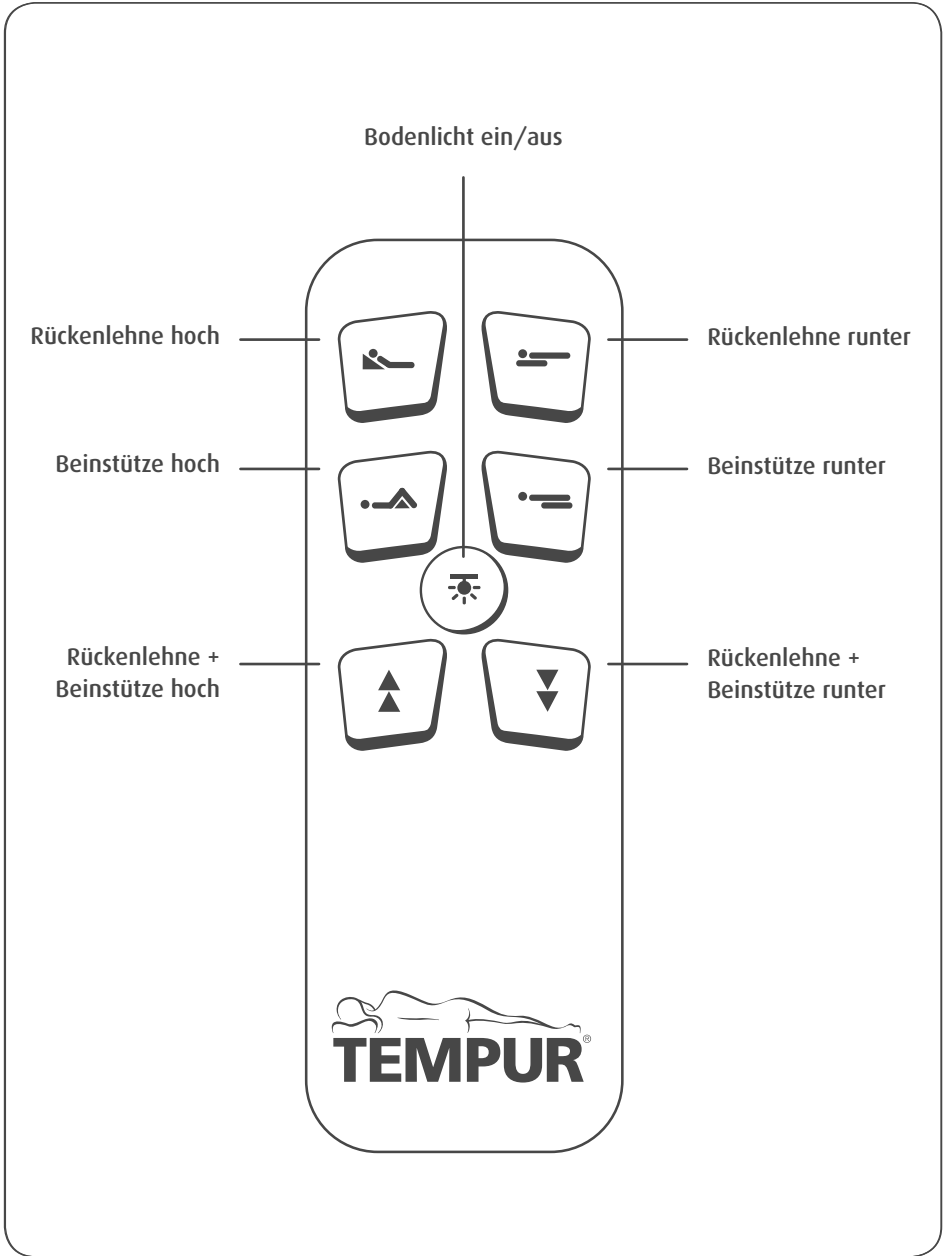

Platzierung der Matratze

Bringen Sie die Matratze zu zweit in Position. Achten Sie auf das TEMPUR® Warenzeichen, welches sich in der vorderen linken Ecke des Bettes befinden sollte.

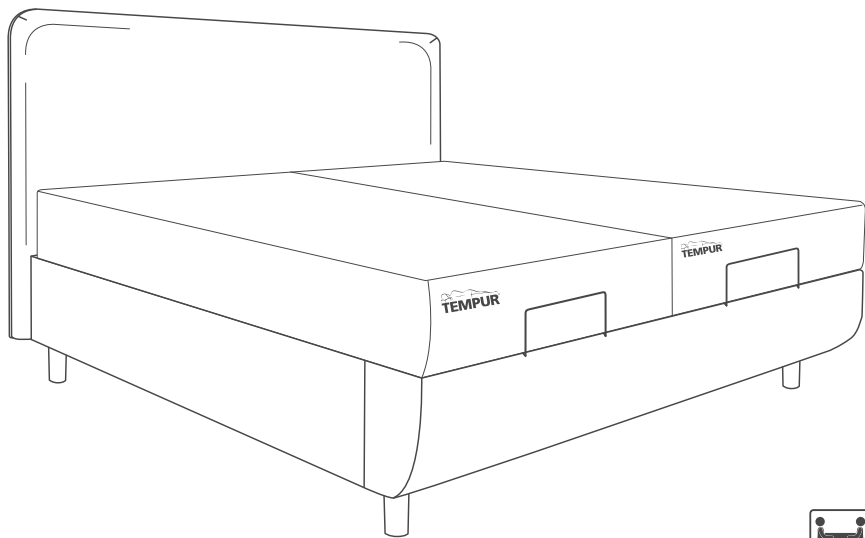

Notabsenkung

Die Notabsenkung dient zum Absenken des Bettes, wenn ein Stromausfall auftritt und das Bett in eine horizontale Position gebracht werden muss.

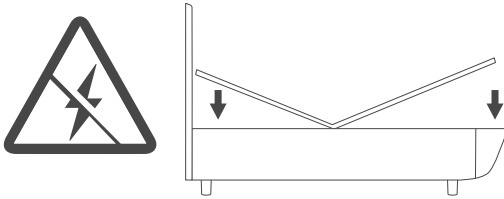

1. Trennen Sie den Motor vom Netz.
2. Entfernen Sie die Latten in der Mitte an der Fuß- und Kopfseite des Motors. Entfernen Sie die Latten aus dem Rost, indem Sie sie herausziehen.

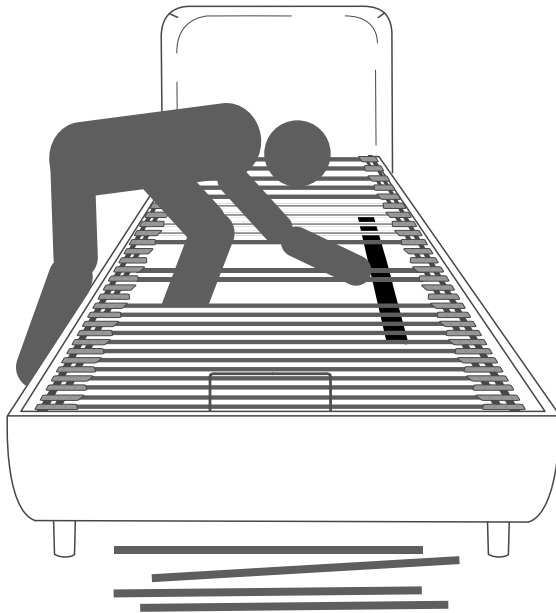

3. Nehmen Sie den Innensechskantschlüssel an der Seite des Motors.
Verwenden Sie einen Haushaltsgegenstand, z. B. einen Stift, um den Schlüssel herauszudrücken.

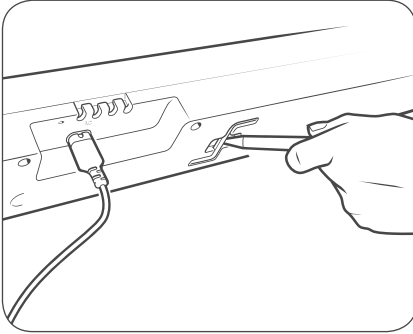

Verwenden Sie zum Absenken keinen elektrischen Schraubendreher, sondern den Innensechskantschlüssel des Motors.

4. Unterhalb des Motors befinden sich fuß- und kopfseitig zwei Aussparungen für die mechanische Absenkung.
5. Stecken Sie den Sechskantschlüssel in die Lücke, ein Ende nach dem anderen.
6. Drehen Sie den Innensechskantschlüssel auf der Kopfseite gegen den Uhrzeigersinn und auf der Fußseite im Uhrzeigersinn.

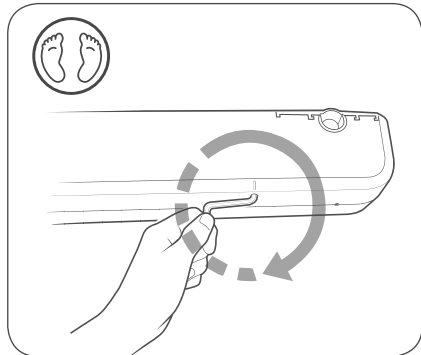
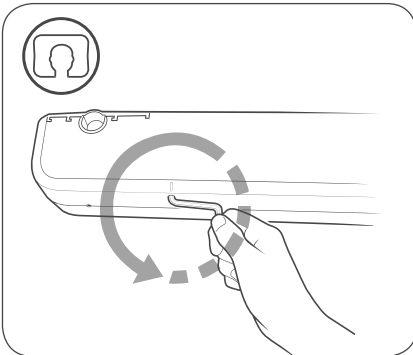

Drehen Sie den Schlüssel unbedingt in die korrekte Richtung. Das Drehen des Schlüssels in die falsche Richtung kann den Innensechskant beschädigen und eine mechanische Notabsenkung unmöglich machen.

7. Setzen Sie die Latten wieder in den Rost ein.

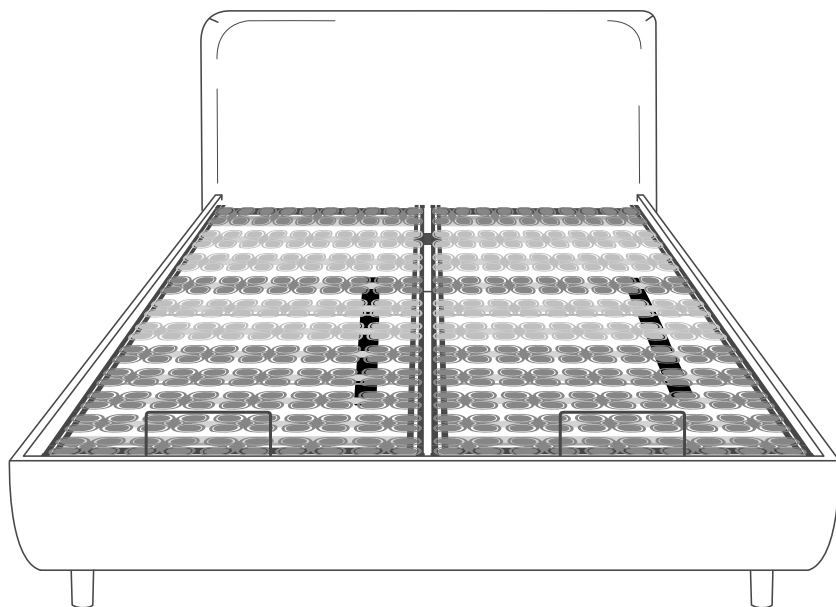

TEMPUR ARC™ Adjustable Disc

Montageanleitung für verstellbare(n) Tellerrost(e)



VORSICHT

Die Montageanleitung ist genau zu befolgen, um das Bettsystem erfolgreich und sicher zu montieren und das Risiko von Personen- und Produktschäden zu minimieren.



Montieren Sie das Produkt mindestens zu zweit.



Öffnen Sie die Verpackung vorsichtig, um keine Teile des Betts zu beschädigen. Entsorgen Sie die Verpackung sicher und so nachhaltig wie möglich in Ihrer Gemeinde.

Bauteile

Beachten Sie die Richtung des Bettenrosts, an der Kopfseite befinden sich hellgraue Teller.

Sie haben einen Rost, falls Ihre Bettgröße 90×200 cm, 90×210 cm, 100×200 cm, 100×210 cm, 140×200 cm oder 140×210 cm beträgt.

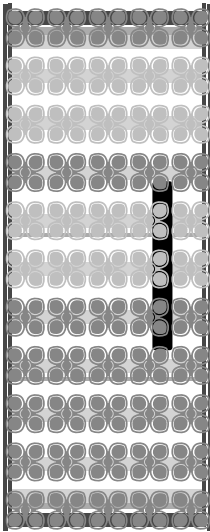

Kopfende



Fußende

1 x Premium-Fernbedienung

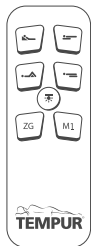

2 x Netzkabel
1 x Adapter



1 x Matratzenhalter



Sie haben zwei Roste, falls Ihre Bettgröße 150×200 cm, 150×210 cm, 160×200 cm, 160×210 cm, 180×200 cm oder 180×210 cm beträgt.

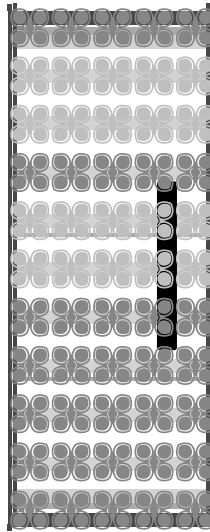

Kopfende



Fußende

2 x Premium-Fernbedienung

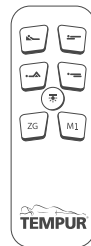
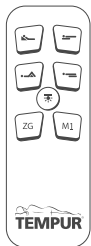

4 x Netzkabel
2 x Adapter

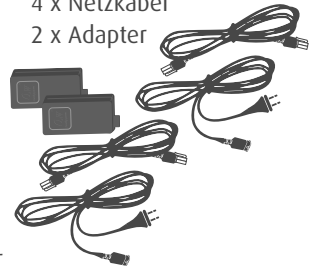

2 x Matratzenhalter



Entfernen der Transporthalterungen

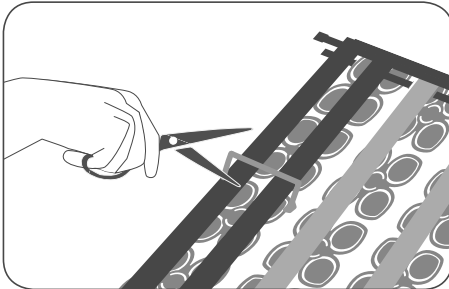

Entfernen Sie das Umreifungsband an beiden Seiten des Rosts, indem Sie es durchschneiden.

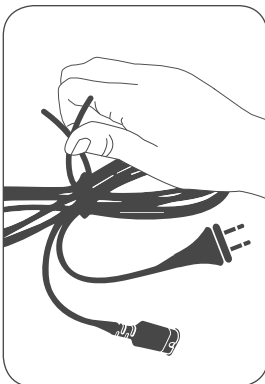
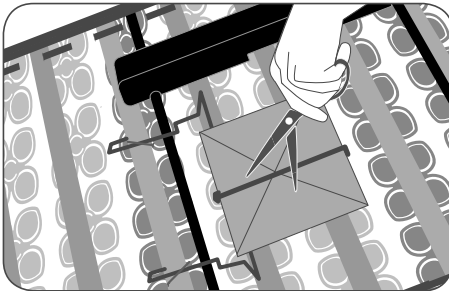

Entfernen Sie den Bindedraht vom Netzkabel.

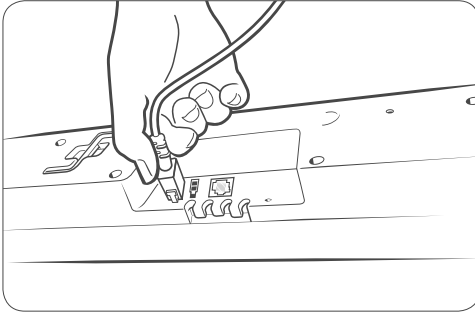

Entfernen Sie den Bindedraht von den Netzkabeln
Schließen Sie das korrekte Steckerende an den Netzanschluss des Motors an und stecken Sie das andere Ende in den Adapter.
Stecken Sie den anderen Stecker in den Adapter.

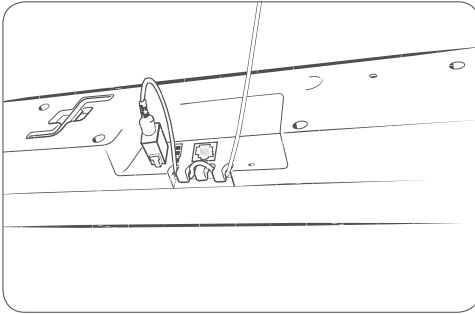

Führen Sie das Kabel durch die Kabelentlastung. Dank der Kabelentlastung vermeiden Sie ein Herausziehen des Netzkabelsteckers aus dem Motor und eine mögliche Fehlfunktion.

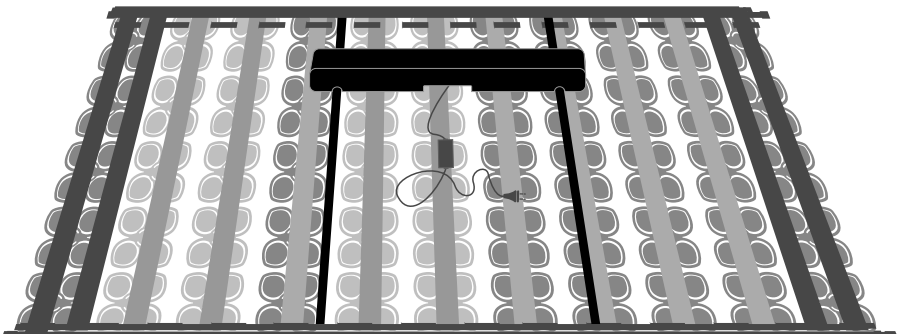
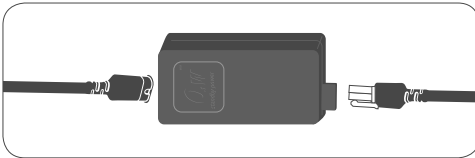

Montage des Matratzenhalters

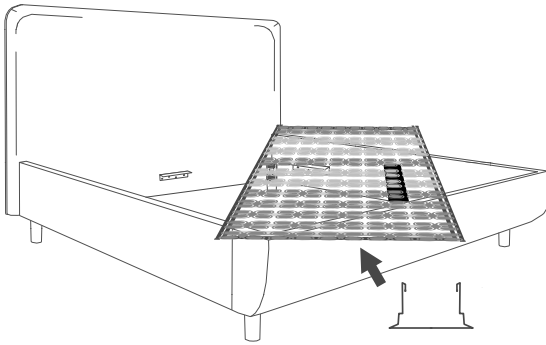

Der Matratzenhalter muss am Stützrahmen unterhalb der Latten an der Fußseite befestigt werden.

Entfernen Sie die erste Latteneinheit mit den Telleraufsätzen, indem Sie sie herausziehen. Ziehen Sie zuerst das eine und dann das andere Ende der Latteneinheit heraus. Setzen Sie den Matratzenhalter auf und ziehen Sie ihn auf dem Stützrahmen in Position. Setzen Sie die Latteneinheit wieder ein.

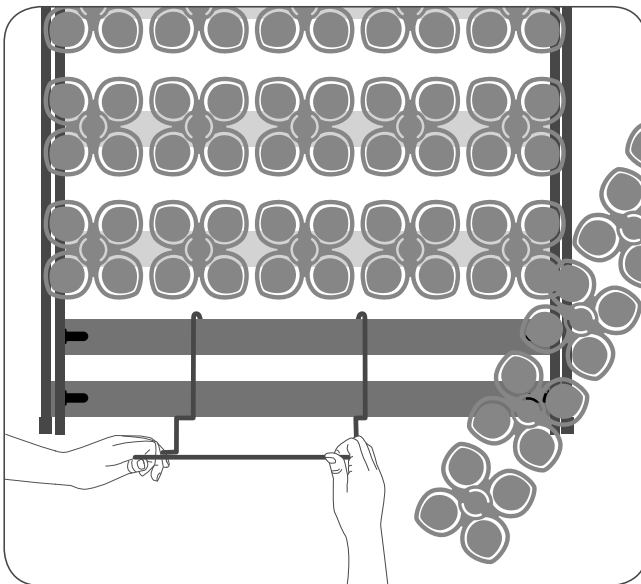

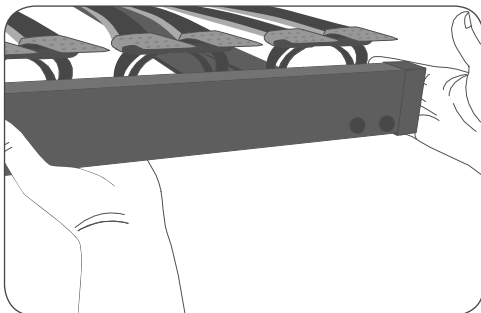

VORSICHT

Heben und tragen Sie den Bettenrost zu zweit, indem Sie ihn unterhalb des Stützrahmens anfassen und ihn an den unbeweglichen Teilen festhalten.

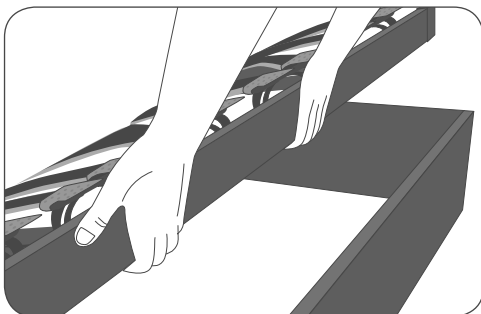

WARNUNG

Achten Sie bei der Montage des Rosts darauf, dass Ihre Finger nicht zwischen dem Rost und dem Gestell eingeklemmt werden.

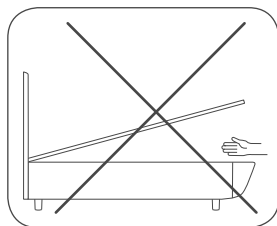

VORSICHT

Tragen Sie den Bettenrost nicht nur an der Mitte der Latten oder der Teller, da sich diese lösen oder beschädigt werden können.

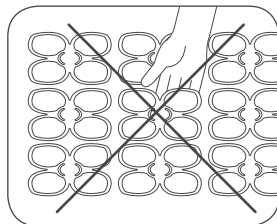

Einsetzen eines einzelnen verstellbaren Rosts

Beide Personen sollten den Bettenrost von unten an den unbeweglichen Teilen der Längsseiten festhalten. Heben Sie den Bettenrost waagrecht an. Legen Sie das Kopfende des Bettenrosts in die kopfseitigen Ecken des Bettkastens. Sobald dieses Teil eingesetzt ist, kann eine Person zum Fußende des Bettenrosts gehen und den Bettenrost am Matratzenhalter festhalten. Die andere Person kann nun langsam den Bettenrost loslassen. Die Person, die den Matratzenhalter festhält, kann das Ende des Bettenrosts langsam auf das Fußende des Bettes absenken.

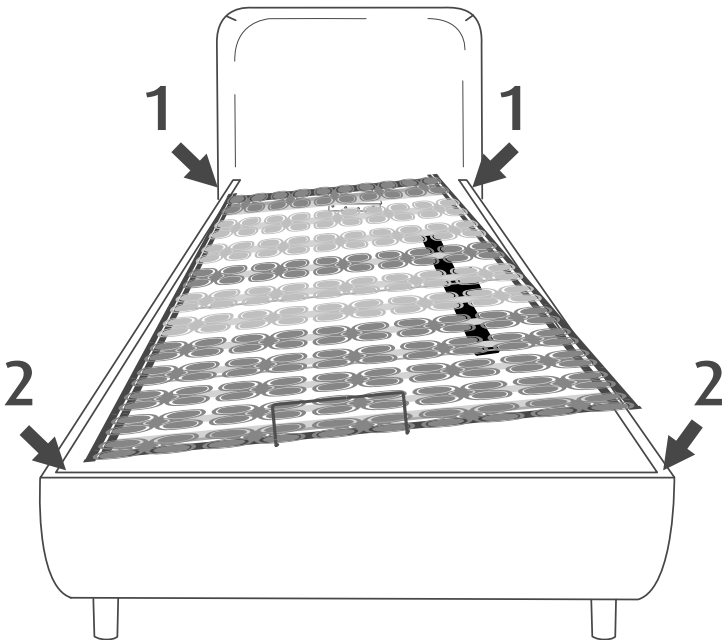

Einsetzen zweier verstellbarer Roste

Einsetzen des ersten Bettenrosts:

Beide Personen sollten den Bettenrost an den gegenüberliegenden Längsseiten festhalten.

Greifen Sie den Bettenrost von unten an einem unbeweglichen Teil und heben Sie ihn horizontal an.

Eine Person steht außerhalb des Bettes, die andere steigt in den Bettkasten.

Legen Sie das Kopfende des Bettenrosts in die kopfseitige Ecke des Bettkastens und den Metallwinkel. Sobald dieses Teil eingesetzt ist, kann eine Person zum Fußende gehen und den Bettenrost am Matratzenhalter festhalten.

Wenn eine Person den Matratzenhalter fest im Griff hat, kann die andere Person nun langsam den Bettenrost loslassen.

Schließlich kann die Person, die den Matratzenhalter festhält, das Ende des Bettenrosts nun langsam auf das Fußende des Bettes absenken.

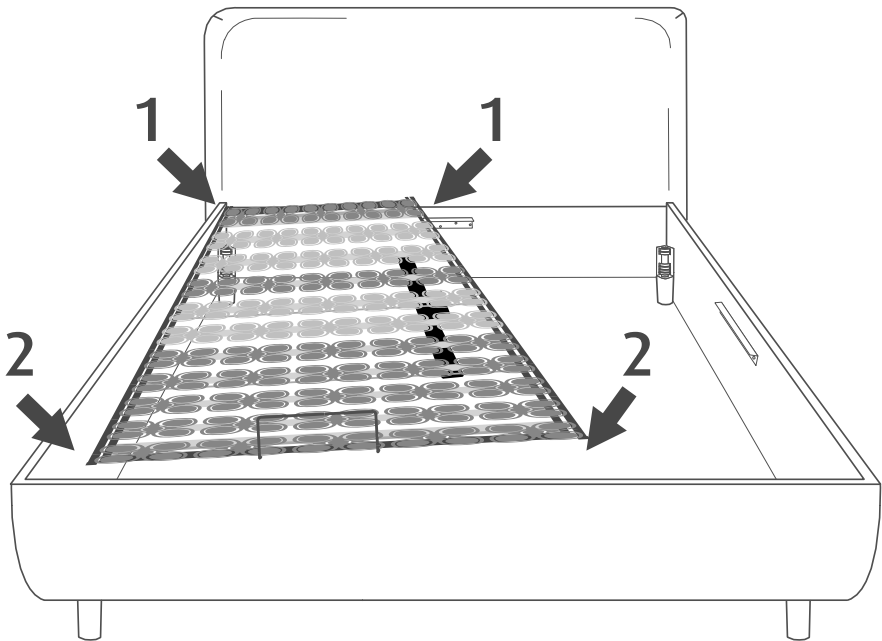

Einsetzen des zweiten Bettenrosts:

Heben Sie den Bettenrost seitlich an. Die nach innen gewandte Längsseite des Bettenrosts muss nach unten zeigen.

Halten Sie die gegenüberliegenden Enden des Bettenrosts an den unbeweglichen Teilen Bettenrosts fest. Die Person am Kopfende steigt in den Bettkasten.

Legen Sie das Kopfende des Bettenrosts auf den Metallwinkel des Kopfteils und das andere Ende auf das Fußende des Bettes.

Zur Stabilisierung, heben und bewegen Sie die innere kopfseitige Ecke des Bettenrosts leicht. Nun kann die Person im Bettkasten hinaussteigen, während sie weiterhin den Bettenrost festhält.

Nachdem sie aus dem Bettkasten gestiegen ist, senken Sie das Kopfende des Bettenrosts und bringen es langsam in die korrekte Position.

Kurz bevor das Kopfende des Bettenrosts in Position ist, ergreift die Person am Fußende den Matratzenhalter. Nun kann die Person am Kopfende den Bettenrost loslassen. Die Person am Fußende hält den Bettenrost mithilfe des Matratzenhalters hoch und senkt ihn langsam auf das Fußende des Bettes.

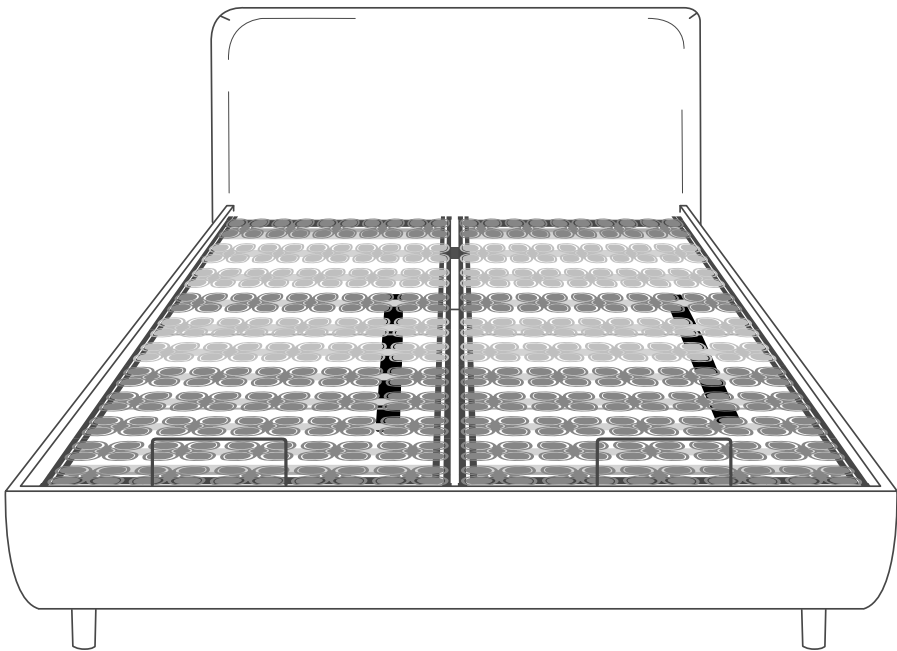

Koppeln eines einzelnen Motors mit einer Fernbedienung

1. Stecken Sie das Netzkabel des Motors in die Steckdose.
2. Die Motorleuchte beginnt gleichmäßig zu blinken. Sie haben nun drei Minuten Zeit für die Kopplung.
3. Halten Sie die beiden oberen Tasten der Fernbedienung für die Kopplung gedrückt und warten Sie, bis ein langes Licht blinkt: Dies ist das Signal für eine erfolgreiche Kopplung. Sie können dies überprüfen, indem Sie die Tasten auf der Fernbedienung drücken.

Der Motor befindet sich weiterhin im Kopplungsmodus, sodass Sie eine weitere Fernbedienung mit dem Motor koppeln können.



Nachdem Sie die erste Fernbedienung gekoppelt haben, müssen Sie warten, bis die Motorleuchte fünfmal (5 Sekunden) blinkt, bevor Sie eine zweite Fernbedienung koppeln können.

Wenn Sie mehrere Fernbedienungen verwenden, müssen Sie 5 Sekunden warten, bevor Sie eine weitere Fernbedienung verwenden können.

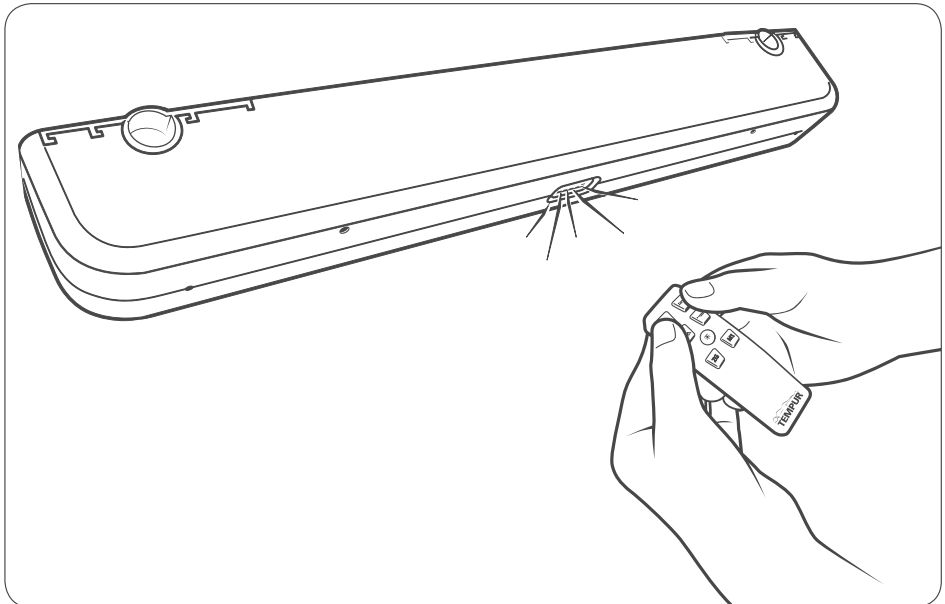

Koppeln von zwei Motoren mit einer Fernbedienung

1. Stecken Sie die Kabel der Motoren in die Steckdosen.
2. Die Leuchten der Motoren beginnen gleichmäßig zu blinken und Sie haben nun drei Minuten Zeit für die Kopplung.
3. Halten Sie für die Kopplung die beiden oberen Tasten der Fernbedienung gedrückt und warten Sie, bis Sie ein langes Blinken auf einem der Motoren sehen – das ist das Signal für eine erfolgreiche Kopplung. Sie können dies überprüfen, indem Sie die Tasten auf der Fernbedienung drücken.
4. Prüfen Sie, ob die Rahmen gleichzeitig funktionieren, indem Sie die Tasten der Fernbedienung drücken.

Koppeln von zwei Motoren mit zwei Fernbedienungen

1. Stecken Sie das Netzkabel des ersten Motors in die Steckdose und befolgen Sie die Schritte im Abschnitt „Koppeln eines einzigen Motors mit einer Fernbedienung“.
2. Nachdem Sie den ersten Motor mit der Fernbedienung gekoppelt haben, stecken Sie das Netzkabel des zweiten Motors in die Steckdose und nehmen Sie die zweite Fernbedienung. Befolgen Sie anschließend die Schritte im Abschnitt „Koppeln eines einzelnen Motors mit einer Fernbedienung“.

Beginnen Sie mit der nächsten Kopplung

Um mit der nächsten Kopplung zu beginnen, ziehen Sie das Netzkabel des Motors aus der Steckdose und warten Sie eine Minute. Stecken Sie das Kabel dann wieder ein. Der Kopplungsmodus ist jetzt bereit.

Wenn es schneller gehen soll, drücken Sie die Taste für die Motorleuchte auf der Fernbedienung, damit diese aufleuchtet, und ziehen Sie anschließend das Netzkabel des Motors aus der Steckdose. Warten Sie, bis die Motorleuchte erlischt. Stecken Sie nun das Netzkabel des Motors wieder in die Steckdose. Der Kopplungsmodus ist jetzt bereit.

Funktionen der Premium-Fernbedienung

Bodenlicht ein/aus

Rückenlehne hoch **Rückenlehne runter**

Beinstütze hoch **Beinstütze runter**

Schwerelosigkeitsposition **Gespeicherte Position**

ZG **M1**

Um die Schwerelosigkeitsfunktion zu nutzen, drücken Sie die Taste einmal. So gelangen Sie in die gewünschte Position. Sie müssen die Taste nicht gedrückt halten.

Um eine Position zu speichern, drücken Sie zehn Sekunden lang die Speichertaste auf der Fernbedienung. Die Position ist nun im Motor gespeichert. Um die Funktion zu nutzen, drücken Sie die Taste einmal. So gelangen Sie in die von Ihnen gespeicherte Position. Halten Sie die Taste nicht gedrückt. Sie müssen nur einmal drücken, um in die Position zu gelangen. Wenn Sie eine neue Position speichern möchten, wiederholen Sie einfach den Speichervorgang.

TEMPUR®

Platzierung der Matratze

Bringen Sie die Matratze zu zweit in Position. Achten Sie auf das TEMPUR® Warenzeichen, welches sich in der vorderen linken Ecke des Bettes befinden sollte.

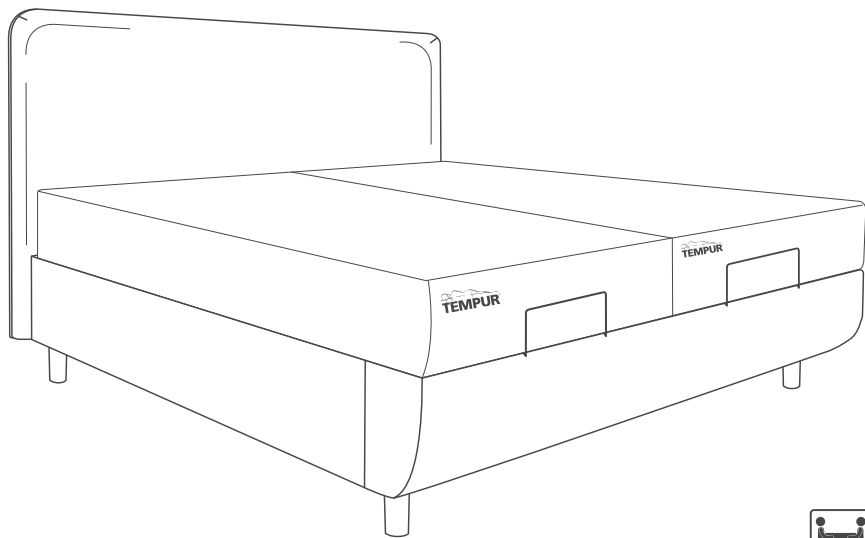
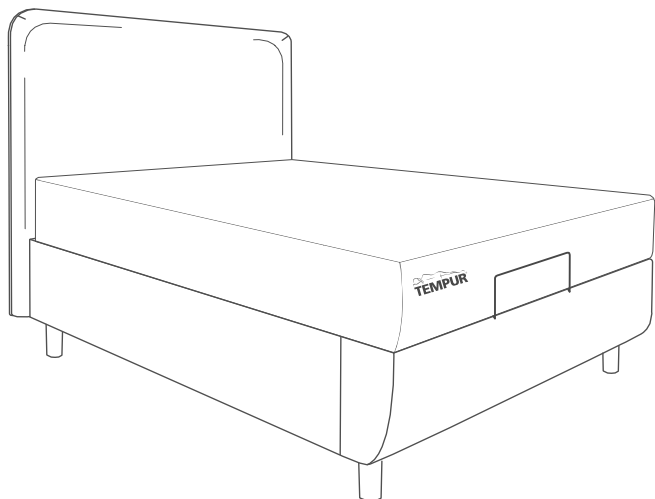

Notabsenkung

Die Notabsenkung dient zum Absenken des Bettes, wenn ein Stromausfall auftritt und das Bett in eine horizontale Position gebracht werden muss.

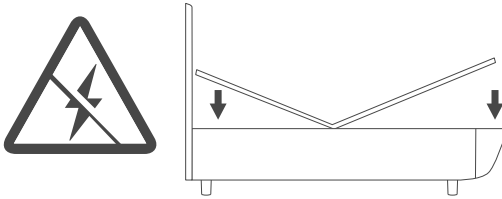

1. Trennen Sie den Motor vom Netz.
2. Entfernen Sie die Latten in der Mitte an der Fuß- und Kopfseite des Motors. Entfernen Sie die Latten aus dem Rost, indem Sie sie herausziehen.

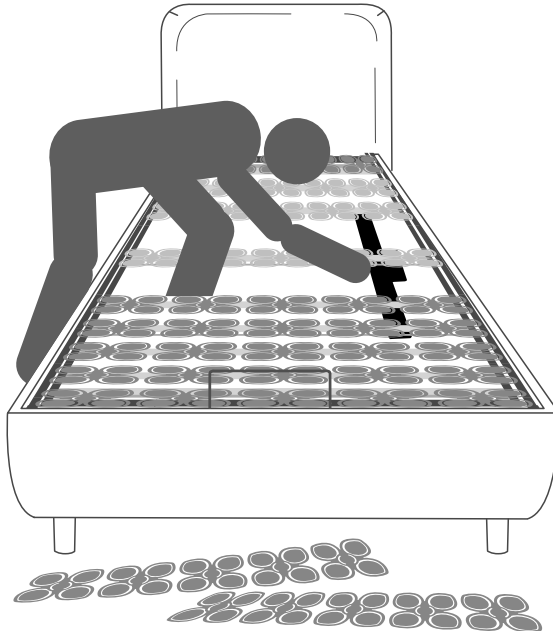

3. Nehmen Sie den Innensechskantschlüssel an der Seite des Motors.
Verwenden Sie einen Haushaltsgegenstand, z. B. einen Stift, um den Schlüssel herauszudrücken.

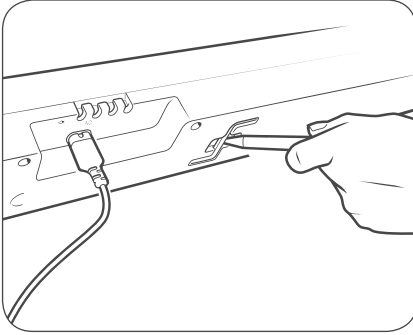

Verwenden Sie zum Absenken keinen elektrischen Schraubendreher, sondern den Innensechskantschlüssel des Motors.

4. Unterhalb des Motors befinden sich fuß- und kopfseitig zwei Aussparungen für die mechanische Absenkung.
5. Stecken Sie den Sechskantschlüssel in die Lücke, ein Ende nach dem anderen.
6. Drehen Sie den Innensechskantschlüssel auf der Kopfseite gegen den Uhrzeigersinn und auf der Fußseite im Uhrzeigersinn.

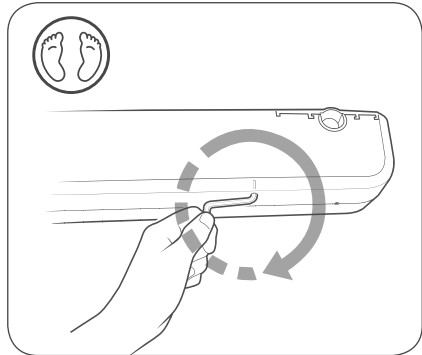
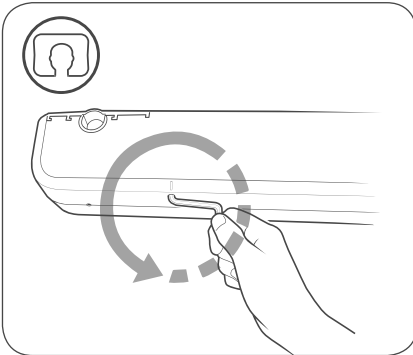

Drehen Sie den Schlüssel unbedingt in die korrekte Richtung. Das Drehen des Schlüssels in die falsche Richtung kann den Innensechskant beschädigen und eine mechanische Notabsenkung unmöglich machen.

7. Setzen Sie die Latten wieder in den Rost ein.